

Create it 

TIP GUIDE

ULTRASCHALL-SCALER

**NSK**

NSK bietet ein breites Sortiment an Varios Ultraschall Aufsätzen für eine Vielzahl klinischer Anwendungen.

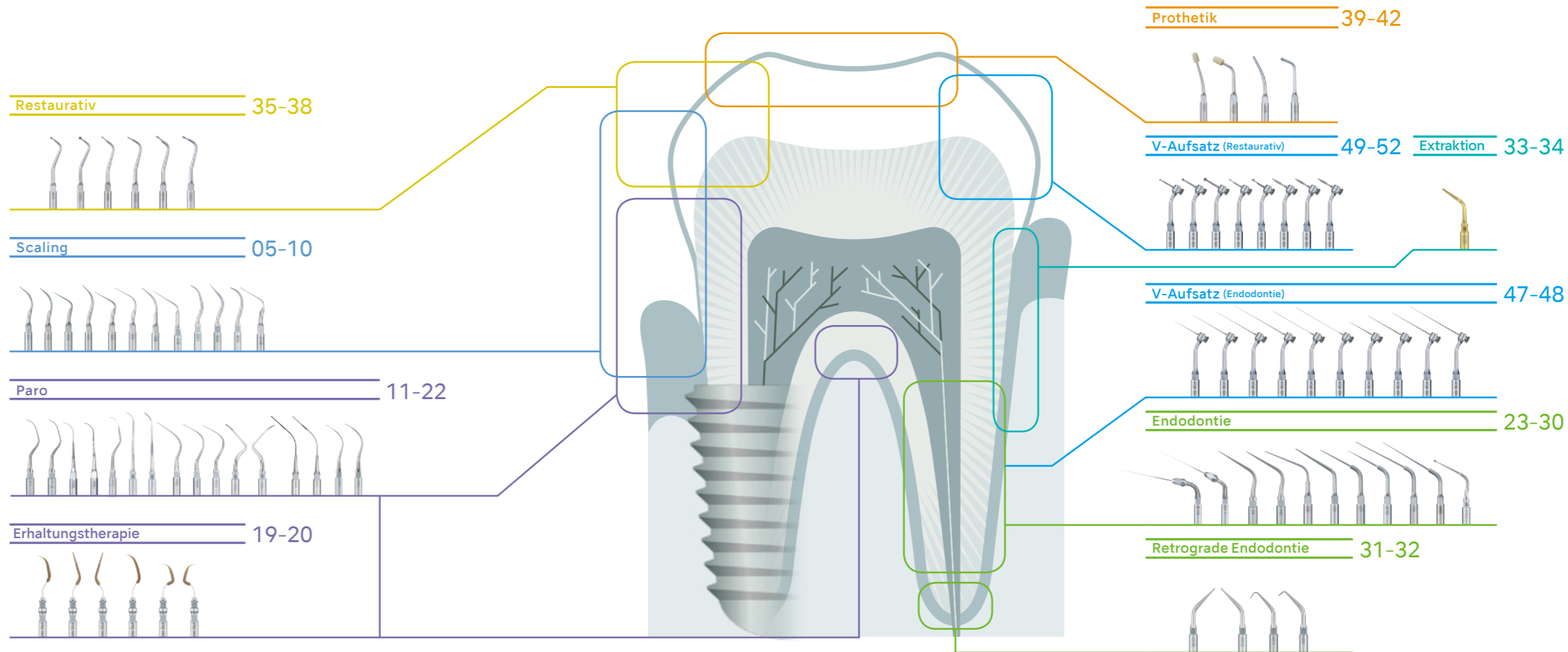

# Varios2 / Varios Aufsätze

NSK-Aufsätze passen sowohl zu Varios und Varios2-Ultraschallscaler-Handstücken als auch zu Satelec® Ultraschallscaler-Handstücken. Ebenso stellt NSK eine Reihe von Aufsätzen her, die mit EMS® Ultraschallscaler-Handstücken kompatibel sind. Der nachfolgende Leitfaden veranschaulicht sämtliche NSK-Varios-Aufsätze, ihre Anwendungs- sowie die Anschlussmöglichkeiten.

## NSK Scaleraufsätze



## NSK V-Aufsatz System

NSK Scaleraufsätze, die mit dem **NSK** und dem **Satelec** Symbol markiert sind, können direkt an die Ultraschall-Scaler-Handstücke von Satelec® sowie an die Ultraschall-Scaler-Handstücke Varios von NSK angeschlossen werden.

## NSK Scaleraufsätze



NSK Scaleraufsätze, die mit dem Symbol **EMS** markiert sind, können direkt auf den Ultraschall-Scaler-Handstücken von EMS® verwendet werden.



## Varios2

NSK Varios2 mit Licht  
**LED** Handstück VA2-LUX-HP



NSK Varios2 ohne Licht  
Handstück VA2-HP



## Varios

NSK Varios mit Licht  
Handstück VA-LUX-HP



NSK Varios ohne Licht  
Handstück VA-HP



Satelec® Ultrasonic  
Scaler-Handstück

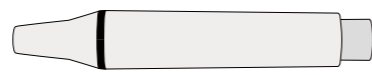

EMS® Ultrasonic  
Scaler-Handstück

# Wichtige Punkte für die richtige Verwendung des Ultraschall-Scalers

Der NSK Ultraschall-Scaler beseitigt und zerstört dank seiner Ultraschall-Vibrationen und seines Kavitationseffekts nicht nur bakterielle Biofilme, sondern entfernt auch effizient Zahnstein. Beachten Sie die vier wichtigsten Punkte zur optimalen Anwendung:

## 1 Korrektes Ansetzen des Aufsatzes an einen Zahn

Die NSK-Serie der Ultraschall-Scaler sind Piezo-Scaler mit einem Aufsatz, der eine linear, alternierende Bewegung ausführt. Der Aufsatz erzeugt abhängig von dem Teil des Aufsatzes, der an den Zahn angelegt wird, verschiedene Leistungen. Die Auswirkungen auf die Zahnoberfläche und die Ergebnisse variieren abhängig davon, welcher Teil des Aufsatzes an den Zahn angesetzt wird. Die besten Ergebnisse werden erzielt, wenn die Seite des Aufsatzes 2-3 mm vom Ende angelegt wird.

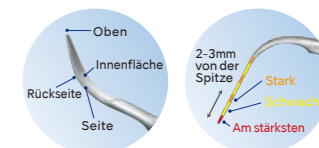

## 2 Winkel des Aufsatzes

Durch die Positionierung des Aufsatzes in einem Winkel von 15 Grad oder weniger gegen die Zahnoberfläche kann die Seite des Aufsatzes 2-3 mm vom Ende angelegt werden. Je größer der Winkel des Aufsatzes gegen die Zahnoberfläche, desto stärker die Auswirkung auf den Zahn, da das Ende des Aufsatzes (der leistungsstärkste Teil des Aufsatzes) an den Zahn angelegt wird. Folglich können sich die Belastung der Zahnoberfläche und die Unannehmlichkeiten für den Patienten erhöhen.

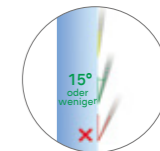

## 3 Andrückkraft und Bewegung des Aufsatzes

Der Aufsatz sollte mit federleichtem Druck auf den Zahn angelegt werden. Durch sanfte und drucklose Bewegungen, während das Ende des Aufsatzes auf der Zahnoberfläche ruht, werden die Ultraschall-Vibrationen optimal genutzt. Beim Entfernen großer, harter Beläge (Zahnstein) sollte das Ende des Aufsatzes angesetzt werden, da dieses über eine ausreichende Leistung verfügt, um den „Zahnstein aufzubrechen“, in dem der Zahnstein dort angegriffen wird, wo er mit der Zahnfläche verbunden ist. Das Anwenden von mehr Kraft als erforderlich oder das Anwenden von Kraft auf nur einen Punkt der Zahnoberfläche kann zu Abrasionen der Zahnoberfläche führen und Schmerzen beim Patienten hervorrufen. Außerdem bedeutet dies, dass Sie die Ultraschall-Vibration nicht optimal nutzen.

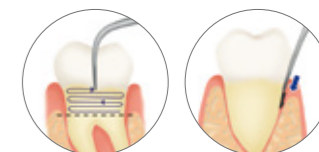

## 4 Leistungseinstellung

Es ist wichtig, die Leistungseinstellung an den Zustand des Belags anzupassen. Es wird empfohlen, die Leistung zu Beginn der Behandlung einzuschränken und dann schrittweise zu erhöhen, um sie so an die Lage in der Mundhöhle anzupassen.



**SCALING**

# SCALING

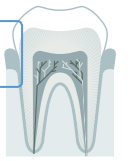

## MODELL G1

- Entfernung von supragingivalem Zahnstein
- Entfernung von Zahnstein in engen Zahnzwischenräumen
- Entfernung von Zahnstein an der marginalen Gingiva



NSK Satelec<sup>®</sup> MODELL **G1** BESTELLCODE **Z217101**  
 EMS<sup>®</sup> MODELL **G1-E** BESTELLCODE **Z291101**



Einwurzelig  
/ Vielwurzelig

## MODELL G2

- Entfernung von Zahnfüllungsmaterial und Fremdstoffen

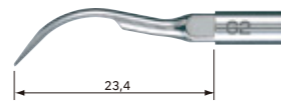

NSK Satelec<sup>®</sup> MODELL **G2** BESTELLCODE **Z217102**  
 EMS<sup>®</sup> MODELL **G2-E** BESTELLCODE **Z291102**

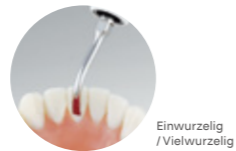

Einwurzelig  
/ Vielwurzelig

## MODELL G3

- Entfernung von Zahnfüllungsmaterial und Fremdstoffen

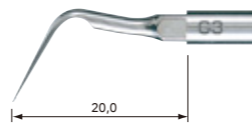

NSK Satelec<sup>®</sup> MODELL **G3** BESTELLCODE **Z217103**  
 EMS<sup>®</sup> MODELL **G3-E** BESTELLCODE **Z291103**



Einwurzelig  
/ Vielwurzelig

## MODELL G4

- Entfernung von supragingivalem Zahnstein
- Entfernung von Zahnstein an der marginalen Gingiva



NSK Satelec<sup>®</sup> MODELL **G4** BESTELLCODE **Z217104**  
 EMS<sup>®</sup> MODELL **G4-E** BESTELLCODE **Z291104**

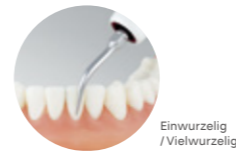

Einwurzelig  
/ Vielwurzelig

## MODELL G5

- Entfernung von supragingivalem Zahnstein
- Entfernung von Zahnstein in engen Zahnzwischenräumen
- Entfernung von Zahnstein an der marginalen Gingiva
- Entfernung des gingivalen Biofilms unter einem natürlichen Zahn



NSK Satelec<sup>®</sup> MODELL **G5** BESTELLCODE **Z217105**



Einwurzelig  
/ Vielwurzelig

## MODELL G6

- Entfernung von supragingivalem Zahnstein
- Entfernung von Zahnstein in engen Zahnzwischenräumen
- Entfernung von Zahnstein an der marginalen Gingiva
- Entfernung des gingivalen Biofilms unter einem natürlichen Zahn



NSK Satelec<sup>®</sup> MODELL **G6** BESTELLCODE **Z217106**  
 EMS<sup>®</sup> MODELL **G6-E** BESTELLCODE **Z291106**



Einwurzelig  
/ Vielwurzelig

# SCALING

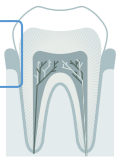

## MODELL G8

- Entfernung von supragingivalem Zahnstein
- Entfernung von Zahnstein in engen Zahnzwischenräumen
- Entfernung von Zahnstein an der marginalen Gingiva

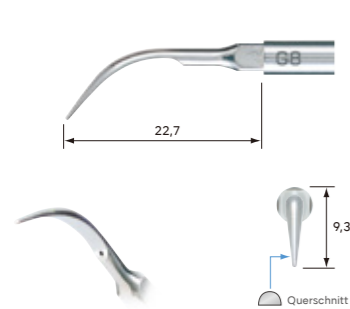

NSK Satelec<sup>®</sup> MODELL G8 BESTELLCODE Z217108



Einwurzelig  
/ Vielwurzelig

## MODELL G9

- Entfernung von supragingivalem Zahnstein
- Entfernung von Zahnstein in engen Zahnzwischenräumen
- Entfernung von Zahnstein an der marginalen Gingiva
- Entfernung des gingivalen Biofilms unter einem natürlichen Zahn

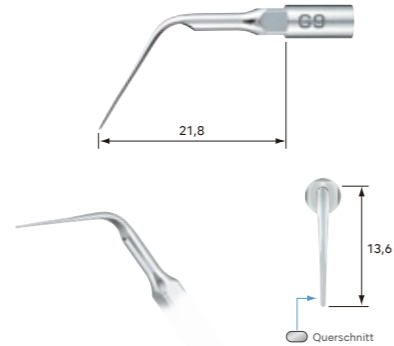

NSK Satelec<sup>®</sup> MODELL G9 BESTELLCODE Z217109



Einwurzelig  
/ Vielwurzelig

## MODELL G11

- Entfernung von supragingivalem Zahnstein

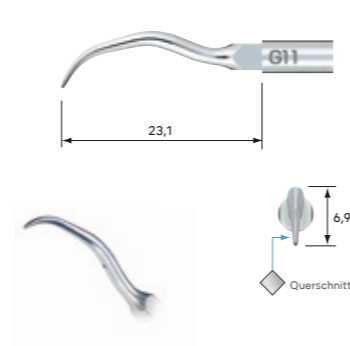

NSK Satelec<sup>®</sup> MODELL G11 BESTELLCODE Z217411

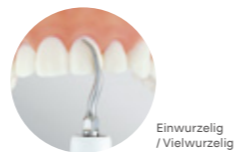

Einwurzelig  
/ Vielwurzelig

## MODELL G12

- Entfernung von supragingivalem Zahnstein

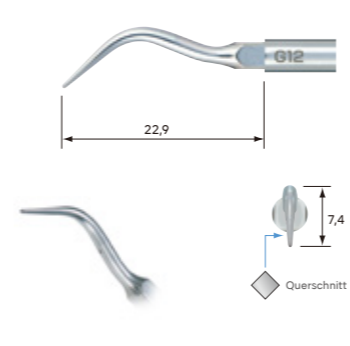

NSK Satelec<sup>®</sup> MODELL G12 BESTELLCODE Z217412



Einwurzelig  
/ Vielwurzelig

## MODELL G13

- Entfernung von supragingivalem Zahnstein

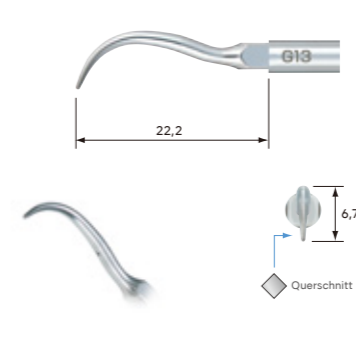

NSK Satelec<sup>®</sup> MODELL G13 BESTELLCODE Z217413

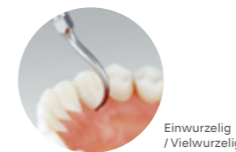

Einwurzelig  
/ Vielwurzelig

## MODELL G16

- Entfernung von supragingivalem Zahnstein
- Entfernung von Zahnstein in engen Zahnzwischenräumen
- Entfernung von Zahnstein an der marginalen Gingiva
- Entfernung des gingivalen Biofilms unter einem natürlichen Zahn

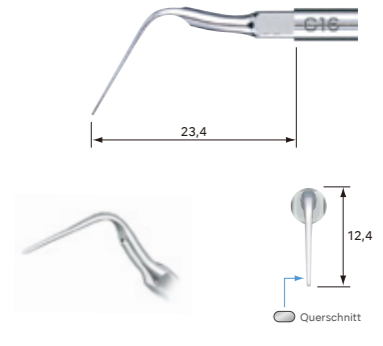

NSK MODELL G16 BESTELLCODE Z217120



Einwurzelig  
/ Vielwurzelig

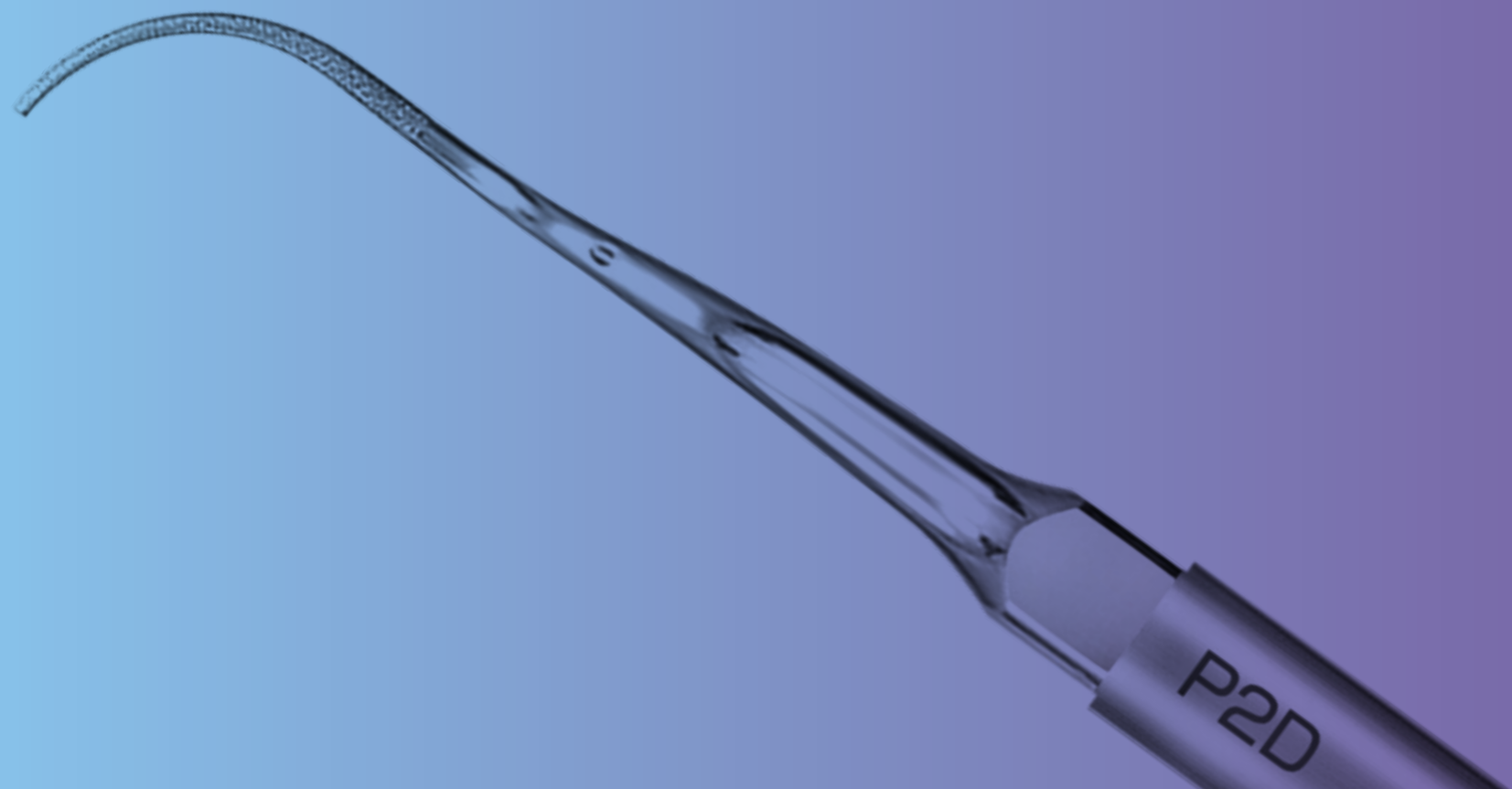

PARO

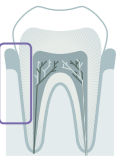

## MODELL P1

- Entfernung von Zahnstein in engen Zahnzwischenräumen
- Entfernung von gingivalem Biofilm

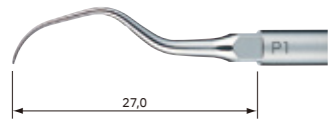

NSK Satelec<sup>®</sup> MODELL **P1** BESTELLCODE **Z217404**

## MODELL P1D

- Entfernung von Zahnstein in engen Zahnzwischenräumen
- Entfernung von Zahnstein an der tiefen Gingiva
- Ablösung der Innenwand von Zahntaschen

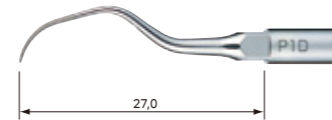

NSK Satelec<sup>®</sup> MODELL **P1D** BESTELLCODE **Z217405**

• Diamant-Beschichtung



P1: Einwurzelig  
P1D: Einwurzelig / Vielwurzelig

## MODELL P2D

- Entfernung von Zahnstein in engen Zahnzwischenräumen
- Entfernung von Zahnstein an der tiefen Gingiva
- Débridement von Wurzelgabelungen
- Ablösung der Innenwand von Zahntaschen

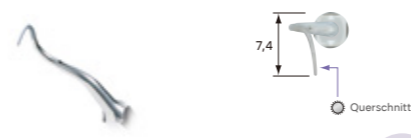

NSK Satelec<sup>®</sup> MODELL **P2D** BESTELLCODE **Z217402**

• Diamant-Beschichtung  
• rechts gebogene Spitze



Einwurzelig / Vielwurzelig

## MODELL P3D

- Entfernung von Zahnstein in engen Zahnzwischenräumen
- Entfernung von Zahnstein an der tiefen Gingiva
- Débridement von Wurzelgabelungen
- Ablösung der Innenwand von Zahntaschen

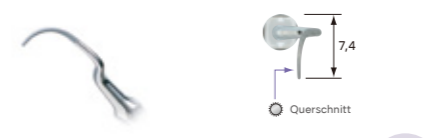
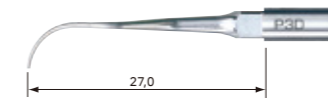

NSK Satelec<sup>®</sup> MODELL **P3D** BESTELLCODE **Z217403**

• Diamant-Beschichtung  
• links gebogene Spitze



Einwurzelig / Vielwurzelig

P2D / P3D (von oben)





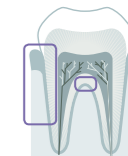

## MODELL P10

- Entfernung von supragingivalem Zahnstein
- Entfernung von Zahnstein in engen Zahnzwischenräumen
- Entfernung von Zahnstein an der marginalen Gingiva
- Entfernung von gingivalem Biofilm

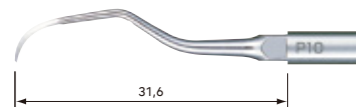

NSK Satelec<sup>®</sup> MODELL P10 BESTELLCODE Z217410

- scharfkantig



Einwurzelig / Vielwurzelig

## MODELL P11R

- Entfernung von Zahnstein in engen Zahnzwischenräumen
- Entfernung von Zahnstein an der tiefen Gingiva
- Entfernung von gingivalem Biofilm
- Entfernung von Biofilm an der Wurzelgabelung
- Débridement von Wurzelgabelungen.



NSK Satelec<sup>®</sup> MODELL P11R BESTELLCODE Z217408

- scharfkantig
- rechts gebogene Spitze



Einwurzelig / Vielwurzelig

## MODELL P11L

- scharfkantig
- links gebogene Spitze



NSK Satelec<sup>®</sup> MODELL P11L BESTELLCODE Z217409

- scharfkantig
- links gebogene Spitze



Einwurzelig / Vielwurzelig

## MODELL P20

- Entfernung von gingivalem Biofilm

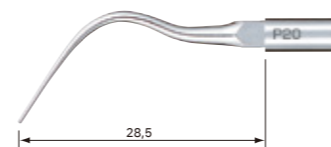

NSK Satelec<sup>®</sup> MODELL P20 BESTELLCODE Z217420

EMS<sup>®</sup> MODELL P20-E BESTELLCODE Z291420



Einwurzelig / Vielwurzelig

## MODELL P21R

- Entfernung von gingivalem Biofilm

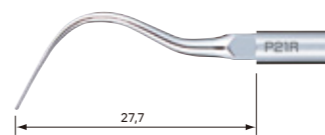

NSK Satelec<sup>®</sup> MODELL P21R BESTELLCODE Z217422

EMS<sup>®</sup> MODELL P21R-E BESTELLCODE Z291422

- rechts gebogene Spitze



Einwurzelig / Vielwurzelig

## MODELL P21L

- links gebogene Spitze

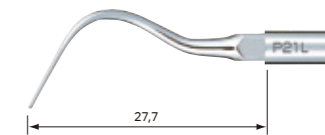

NSK Satelec<sup>®</sup> MODELL P21L BESTELLCODE Z217421

EMS<sup>®</sup> MODELL P21L-E BESTELLCODE Z291421



Einwurzelig / Vielwurzelig

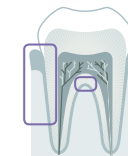

## MODELL P25R

- Entfernung von gingivalem Biofilm
- Entfernung von Biofilm an der Wurzelgabelung



NSK Satelec<sup>®</sup> MODELL **P25R** BESTELLCODE **Z217424**  
 EMS<sup>®</sup> MODELL **P25R-E** BESTELLCODE **Z291424**

• rechts gebogene Spitze

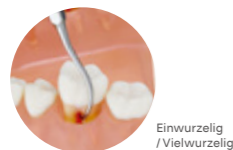

Einwurzelig  
/ Vielwurzelig

## MODELL P25L



NSK Satelec<sup>®</sup> MODELL **P25L** BESTELLCODE **Z217425**  
 EMS<sup>®</sup> MODELL **P25L-E** BESTELLCODE **Z291425**

• links gebogene Spitze



Einwurzelig  
/ Vielwurzelig

## P11R / P11L / P21R / P20 / P21L (von oben)

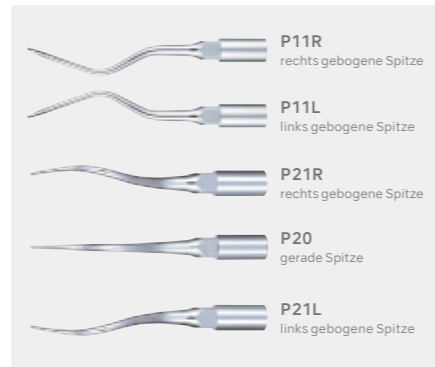

## MODELL P26R

- Entfernung von Zahnstein in engen Zahnzwischenräumen
- Entfernung von Zahnstein an der tiefen Gingiva
- Entfernung von gingivalem Biofilm
- Entfernung von Biofilm an der Wurzelgabelung
- Débridement von Wurzelgabelungen.

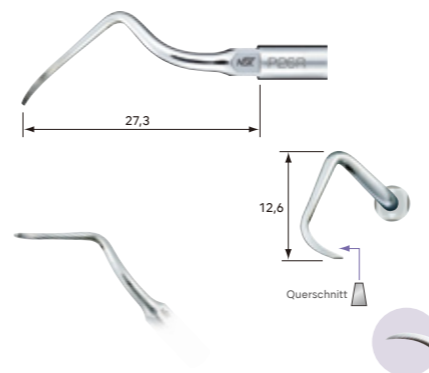

NSK Satelec<sup>®</sup> MODELL **P26R** BESTELLCODE **Z217426**

- scharfkantig
- rechts gebogene Spitze



Einwurzelig  
/ Vielwurzelig

## MODELL P26L

- scharfkantig
- links gebogene Spitze

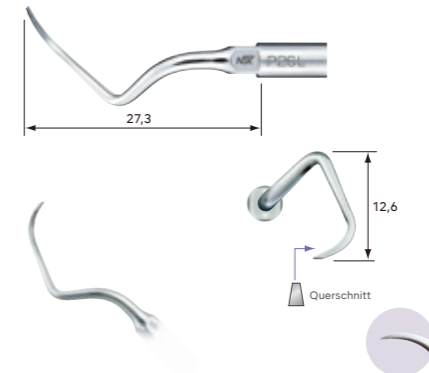

NSK Satelec<sup>®</sup> MODELL **P26L** BESTELLCODE **Z217427**



Einwurzelig  
/ Vielwurzelig

## P25R / P25L / P26R / P26L (von oben)



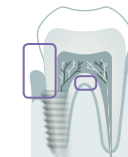

## MODELL V10

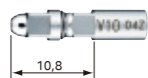

NSK Satelec®

MODELL V10

BESTELL CODE Z217041

- beinhaltet Schlüssel zum Wechseln der Aufsätze
- Kunststoff-Aufsatz in Lieferung nicht enthalten.

## MODELL V-P10

Für erhaltende Maßnahmen an Prothesen und Implantaten. Hergestellt aus einem Spezialkunststoff, der sichere Reinigung ermöglicht, ohne Schäden an Metallen oder Implantaten hervorzurufen.



MODELL V-P10

BESTELL CODE Y900184

- Packung à 3 St.
- V10 Aufsatz-Halter nicht enthalten



## MODELL V-P11R

V-P11R und V-P11L sind doppelt gebogene Aufsätze. Sie sind besonders lang, um schwer erreichbare Mundregionen leichter zu erreichen und um unerwünschten Kontakt zu Nachbarzähnen oder Konturen zu vermeiden. Ihre Form ist so ausgelegt, dass sie möglichst gut zu unterschiedlichen Zahnformen passt. Diese Aufsätze finden daher breite Anwendung im gesamten Bereich von den Frontzähnen bis hin zu den Prämolaren.

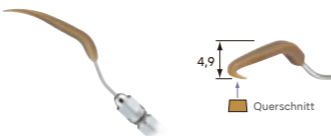

MODELL V-P11R

BESTELL CODE Y1002165

- Packung à 3 St.
- rechts gebogene Spitze
- V10 Aufsatz-Halter nicht enthalten



## MODELL V-P11L



MODELL V-P11L

BESTELL CODE Y1002166

- Packung à 3 St.
- links gebogene Spitze
- V10 Aufsatz-Halter nicht enthalten

## MODELL V-P12

V-P12 ist die längere Version des V-P10-Aufsatzes. Er deckt ein breites Anwendungsspektrum ab, inklusive der Erhaltung von Implantaten und anderer prothetischer Konstruktionen. Seine spezielle Form gewährt Zugang in allen Behandlungssituationen.



MODELL V-P12

BESTELL CODE Y1002167

- Packung à 3 St.
- V10 Aufsatz-Halter nicht enthalten



## MODELL V-P26R

V-P26R und V-P26L sind doppelt gebogene Aufsätze. Der große Winkel ermöglicht den Zugang zu Regionen, die mit V-P11R/L oder anderen, konventionellen Instrumenten nicht erreicht werden können. Diese Aufsätze sind besonders gut dazu geeignet, distale Oberflächen von Molaren und verwinkelte Oberflächen zu erreichen, da die Gestaltung der Aufsatzspitze stark an die Zahnform angepasst ist.

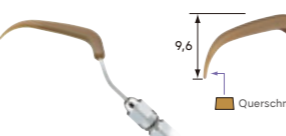

MODELL V-P26R

BESTELL CODE Y1002168

- Packung à 3 St.
- rechts gebogene Spitze
- V10 Aufsatz-Halter nicht enthalten



## MODELL V-P26L



MODELL V-P26L

BESTELL CODE Y1002169

- Packung à 3 St.
- links gebogene Spitze
- V10 Aufsatzhalter nicht enthalten

## Starter Set



NSK Satelec®

MODELL Perio-Control Starter Set

BESTELL CODE Y1002606

- V10 Halter: 1 Stück
- V-P11R, V-P11L, V-P12, V-P26R, V-P26L: je 1 Stück
- Wechselschlüssel E-Aufsatz

# PARO (Spülung und Reinigung)

Für die effektive Reinigung nach Débridement oder Zahnsteinentfernung. Keine Entfernung von Zahnstein.

## MODELL P40

## MODELL P41

- Sichere Verwendung unabhängig vom Zustand der Zahntasche aufgrund der Markierungslinie von 3 mm im Abstand von 6 mm.

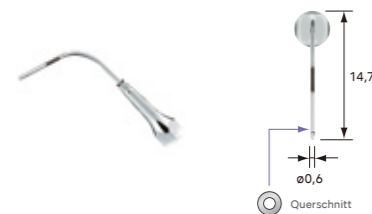
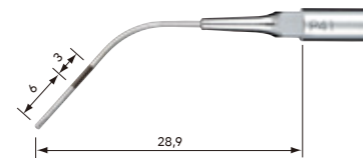
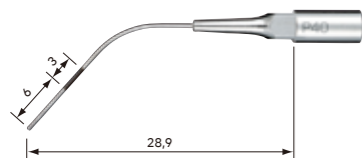

NSK Satelec<sup>®</sup> MODELL **P40** BESTELLCODE **Z217550**

NSK Satelec<sup>®</sup> MODELL **P41** BESTELLCODE **Z217555**

• zur Spülung (ø0,6 mm)

• zur Spülung (ø0,8 mm)

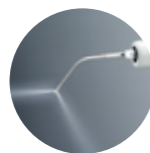

### Zwei Spülpunkte

- Spülung von zwei Punkten in den lateralen Apexbereichen.
- Effektive Reinigung unabhängig vom Insertionswinkel.
- Die abgerundete Apexform dient zur Sicherheit im Periodontium.

# PARO

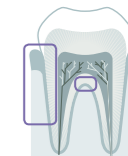

## MODELL Paro Set A

## MODELL Paro Set B



NSK Satelec<sup>®</sup> MODELL **Paro Set A** BESTELLCODE **Y900144**

- P1D, P2D, P3D, P10 : je 1 Stück
- Support-Tipps: 1 Stück

NSK Satelec<sup>®</sup> MODELL **Paro Set B** BESTELLCODE **Y900145**

- P20, P25R, P25L : je 1 Stück
- Support-Tipps: 1 Stück

# ENDODONTIE

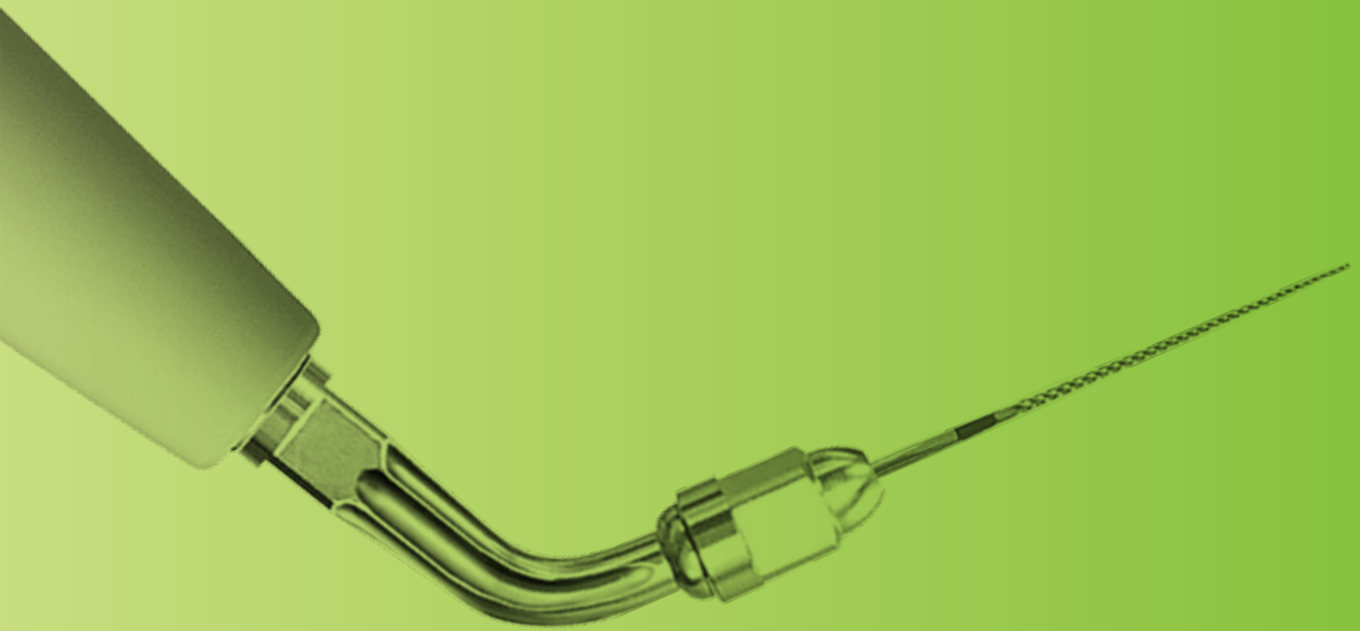

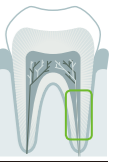

## MODELL E4

• Anwendung bei der Wurzelkanalreinigung und bei der Entfernung von Fremdkörpern.

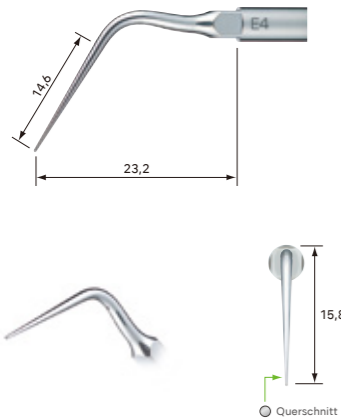

NSK | Satelec<sup>®</sup> MODELL E4 BESTELLCODE Z217428

• für Wurzelkanalreinigung

## MODELL E7

• Entfernung von Zahnfüllungsmaterial und Fremdstoffen.



NSK | Satelec<sup>®</sup> MODELL E7 BESTELLCODE Z217307

• keine Kühlung erforderlich

## MODELL E8

• Entfernung von Zahnfüllungsmaterial und Fremdstoffen.



NSK | Satelec<sup>®</sup> MODELL E8 BESTELLCODE Z217308

• keine Kühlung erforderlich

## MODELL E4D

• für Wurzelkanalerweiterung

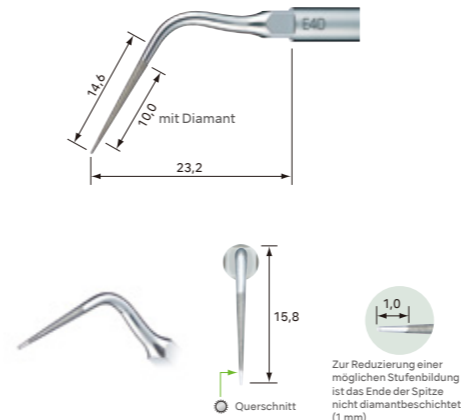

NSK | Satelec<sup>®</sup> MODELL E4D BESTELLCODE Z217528

• Diamant-Beschichtung

## MODELL E7D

• für Wurzelkanalerweiterung



NSK | Satelec<sup>®</sup> MODELL E7D BESTELLCODE Z217317

• Diamant-Beschichtung

## MODELL E8D

• für Wurzelkanalerweiterung



NSK | Satelec<sup>®</sup> MODELL E8D BESTELLCODE Z217318

• Diamant-Beschichtung

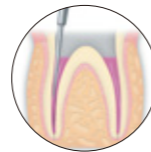

\* Das Querschnittsdiagramm zeigt das Schnittbild des Aufsatzes 1 mm von der Spitze des Aufsatzes entfernt. Der abgebildete Aufsatz ist vierfach vergrößert.

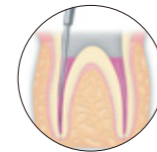

Bitte beachten Sie den Power Guide auf den Seiten 53 bis 54.

Satelec ist ein eingetragenes Warenzeichen von Satelec, eine Firma der Acteon Gruppe.

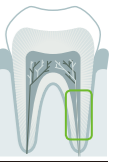

## MODELL E5

- Seitliche Kondensation.



NSK Satelec<sup>®</sup> MODELL E5 BESTELLCODE Z217305

- keine Kühlung erforderlich

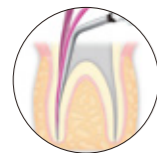

## MODELL E6

- Seitliche Kondensation.



NSK Satelec<sup>®</sup> MODELL E6 BESTELLCODE Z217306

- keine Kühlung erforderlich

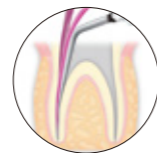

## MODELL E15D

- Zur Lokalisierung der Wurzelkanäle



NSK Satelec<sup>®</sup> MODELL E15D BESTELLCODE Z217319

- Diamant-Beschichtung

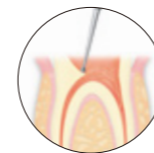

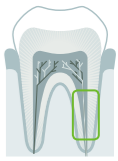

## MODELL E11

• 120° Feilenhalter für U-Feilen

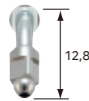
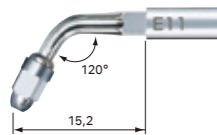

- für U-Feilen (Schaft- $\varnothing$ 0,8 mm)
- für Wurzelkanalreinigung/-spülung
- für Frontzähne

NSK Satelec<sup>®</sup> MODELL **E11** BESTELLCODE **Z217031**

## MODELL E12

• 95° Feilenhalter für U-Feilen

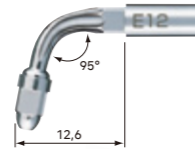

- für U-Feilen (Schaft- $\varnothing$ 0,8 mm)
- für Wurzelkanalreinigung/-spülung
- für Seitenzähne

NSK Satelec<sup>®</sup> MODELL **E12** BESTELLCODE **Z217032**

## MODELL U-Feile

Länge: 33 mm; Schaftdurchmesser: 0,8 mm

MODELL **U files 33mm ISO 15** BESTELLCODE **Y900062**  
• ISO 15 • Packung à 6 St.

MODELL **U files 33mm ISO 20** BESTELLCODE **Y900063**  
• ISO 20 • Packung à 6 St.

MODELL **U files 33mm ISO 25** BESTELLCODE **Y900064**  
• ISO 25 • Packung à 6 St.

MODELL **U files 33mm ISO 30** BESTELLCODE **Y900065**  
• ISO 30 • Packung à 6 St.

MODELL **U files 33mm ISO 35** BESTELLCODE **Y900066**  
• ISO 35 • Packung à 6 St.

Zur Vermeidung von Feilenbrüchen beachten Sie bitte diese Tabelle zur richtigen Anbringung der Feilen im Aufsatzhalter (korrekte Länge der aus dem Halter herausragenden Feile)

		ISO 15	ISO 20	ISO 25	ISO 30	ISO 35
E11	Varios2	22 mm	24,5 mm	22 mm	22 mm	22 mm
	Varios	22-23 mm	22-23 mm	23-25 mm	23-25 mm	24-26 mm
E12	Varios2	22 mm	24,5 mm	24,5 mm	24,5 mm	22 mm
	Varios	21-25 mm	21-25 mm	21-25 mm	21-25 mm	21-25 mm

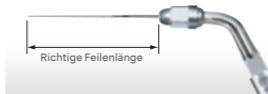

## MODELL Endo-Set E11

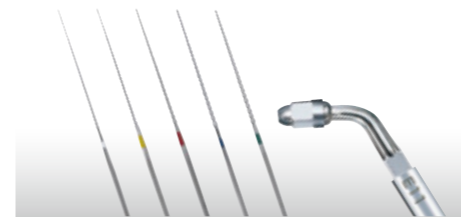

NSK Satelec<sup>®</sup> MODELL **Endo-Set E11** BESTELLCODE **Y900146**

- 1 Stück E11 120-Grad-Halter für vordere Zähne
- U-Feile 33mm ISO 15, ISO 20, ISO 25, ISO 30, ISO 35 (Packung mit sechs Stück jeder Größe)
- 1 Stück Wechselschlüssel E-Aufsatz

## MODELL Endo-Set E12

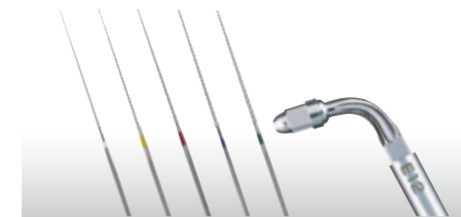

NSK Satelec<sup>®</sup> MODELL **Endo-Set E12** BESTELLCODE **Y900147**

- 1 Stück E12 95-Grad-Halter für hintere Zähne
- U-Feile 33mm ISO 15, ISO 20, ISO 25, ISO 30, ISO 35 (Packung mit sechs Stück jeder Größe)
- 1 Stück Wechselschlüssel E-Aufsatz



# RETROGRADE ENDODONTIE

Die mikroskopische, diamantbeschichtete Spitze ermöglicht die effektive Entfernung von Dentin am Apex.  
2 Sorten abgewinkelter Spitzen (90°, 70°) sind für Frontzähne und weitere 2 Sorten von gebogenen Spitzen (rechts und links) sind für Backenzähne erhältlich.

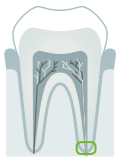

## MODELL E30RD

## MODELL E30LD

• Die Diamant beschichtete Spitze ermöglicht eine effiziente Kavitätsvorbereitung.

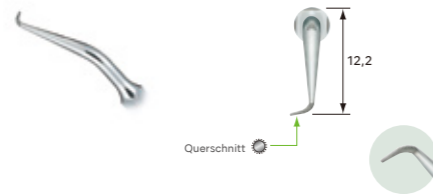
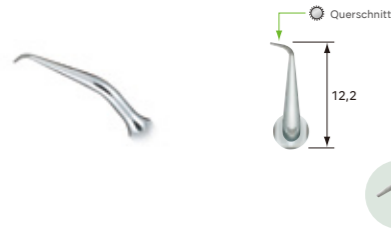
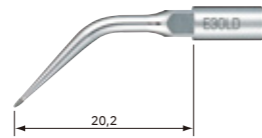
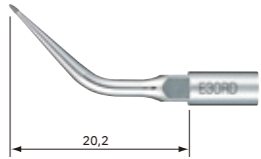

NSK | Satelec® | MODELL **E30RD**

BESTELL CODE **Z217212**

NSK | Satelec® | MODELL **E30LD**

BESTELL CODE **Z217213**

• Diamant-Beschichtung  
• Seitenzähne (rechtsgekrümmt)

• Diamant-Beschichtung  
• für Seitenzähne (linksgekrümmt)



\* Das Querschnittsdiagramm zeigt das Schnittbild des Aufsatzes 1 mm von der Spitze des Aufsatzes entfernt. Der abgebildete Aufsatz ist vierfach vergrößert.

## MODELL E31D

## MODELL E32D

• Die Diamant beschichtete Spitze ermöglicht eine effiziente Kavitätsvorbereitung.

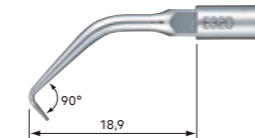
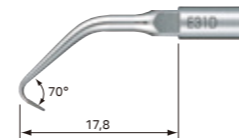

NSK | Satelec® | MODELL **E31D**

BESTELL CODE **Z217210**

NSK | Satelec® | MODELL **E32D**

BESTELL CODE **Z217211**

• Diamant-Beschichtung  
• für Front- und Hinterzähne (70°)

• Diamant-Beschichtung  
• für Frontzähne (90°)

## MODELL Retro-Set

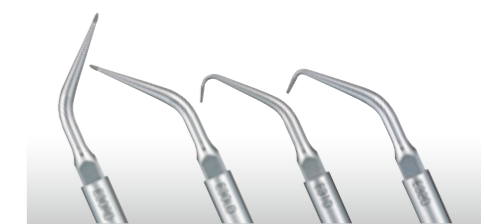

NSK | Satelec® | MODELL **Retro-Set** BESTELL CODE **Y900149**

• je 1 x E30RD, E30LD, E31D, E32D  
• 1 x Aufsatz-Halter

Bitte beachten Sie den Power Guide auf den Seiten 53 bis 54.

Satelec ist ein eingetragenes Warenzeichen von Satelec, eine Firma der Acteon Gruppe.

# EXTRAKTION

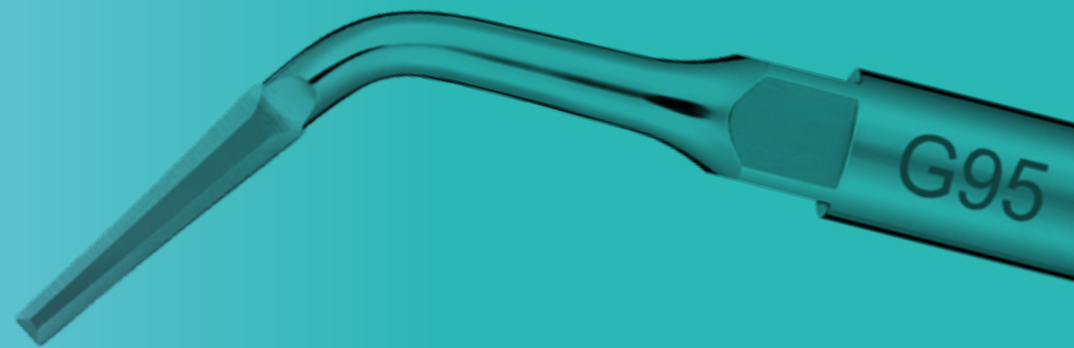

# EXTRAKTION

Spitze zur Entfernung der Wurzelhaut

MODELL **G95**

- Eine Zahnextraktion ist ohne eine exzessive Beschneidung des Alveolarknochens um die verbleibende Zahnwurzel herum möglich, wodurch die Morphologie des Alveolarknochens erhalten bleibt.

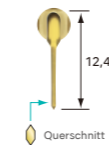
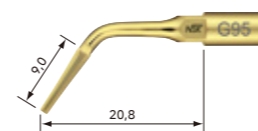

## Vorsicht

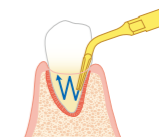

Nicht nur in mesiodistaler und bukkolingualer Richtung, sondern auch nach oben und nach unten bewegen, als ob dem Apex Wasser zugeführt wird (leichte Pumpbewegung). In dieser Zeit besonders auf die Strömungsrichtung der Wasserspülung achten.

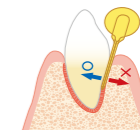

Zur Vermeidung einer Beschädigung des Alveolarknochens den Apex der Spitze entlang der Zahnkontur bewegen.

- Der Einsatz einer Spülung verbessert die Leistung.
- Bei Verwendung von Varios 970 kann die Spülmenge angepasst werden.

NSK MODELL **G95**

BESTELLCODE **Z217705**

- TiN-Beschichtung • 0,7 mm dick • Eine Doppelklinge, die in drei Richtungen schneidet

### Wurzelextraktion

(Entfernung des Zahns Nr. 2 oben links)

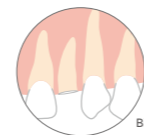

Bild

### Impakterter Zahn

(Entfernung des Zahns Nr. 8 oben links)

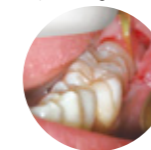

Bild

Achten Sie darauf, keine übermäßige Kraft anzuwenden, zum Beispiel beim Einsatz von Hebern.

Bitte beachten Sie den Power Guide auf den Seiten 53 bis 54.

\* Das Querschnittsdiagramm zeigt das Schnittbild des Aufsatzes 1 mm von der Spitze des Aufsatzes entfernt. Der abgebildete Aufsatz ist vierfach vergrößert.



# RESTAURATIV



## RESTAURATIV

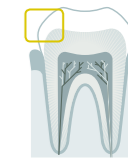

MODELL **G61D**

MODELL **G62D**

• Diamant beschichtete kugelförmige Spitze. Blutungen treten seltener auf.

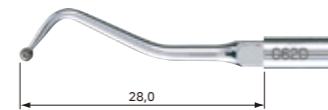
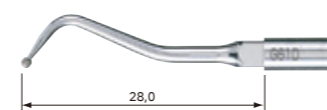

NSK Satelec<sup>®</sup> MODELL **G61D** BESTELL CODE **Z217601**

NSK Satelec<sup>®</sup> MODELL **G62D** BESTELL CODE **Z217602**

• Diamant-Beschichtung

• Diamant-Beschichtung



Bitte beachten Sie den Power Guide auf den Seiten 53 bis 54.

Satelec ist ein eingetragenes Warenzeichen von Satelec, eine Firma der Acteon Gruppe. 36

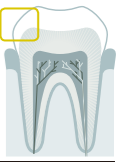

## MODELL G65D

- Bei molarer und interdentaler proximaler Karies. Mit der halbkugelförmigen Spitze wird das Schneiden in den gesunden Zahn vermieden.



## MODELL G66D

- Für anteriore proximale Karies. Nur kariöses Dentin kann entfernt werden, z. B. bei Molaren.

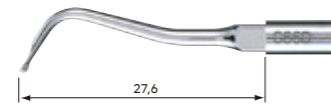

## MODELL G67D

- Bei molarer und interdentaler proximaler Karies. Mit der halbkugelförmigen Spitze wird das Schneiden in den gesunden Zahn vermieden.

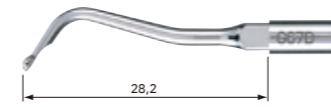

## MODELL G68D

- Für anteriore proximale Karies. Nur kariöses Dentin kann entfernt werden, z. B. bei Molaren.

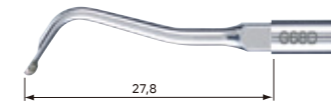

NSK Satelec<sup>®</sup> MODELL **G65D** BESTELLCODE **Z217605**

- Diamant-Beschichtung

NSK Satelec<sup>®</sup> MODELL **G66D** BESTELLCODE **Z217606**

- Diamant-Beschichtung

NSK Satelec<sup>®</sup> MODELL **G67D** BESTELLCODE **Z217607**

- Diamant-Beschichtung

NSK Satelec<sup>®</sup> MODELL **G68D** BESTELLCODE **Z217608**

- Diamant-Beschichtung





**KONDENSIEREN**

# KONDENSIEREN

Kondensieren / Kronenentfernung / Verschluss



## MODELL G21

- Unterstützung bei der adhäsiven Zahnheilkunde
- Zum Zementieren von keramischen Inlays, Onlays und Veneers im Frontzahnbereich.



NSK | Satelec<sup>®</sup> | MODELL G21 | BESTELLCODE Z217010

- für Frontzähne
- keine Kühlung erforderlich
- einschl. 3 Kappchen



## MODELL G22

- Unterstützung bei der adhäsiven Zahnheilkunde
- Zum Zementieren von keramischen Onlays, Inlays oder einer Krone für den Molarbereich.

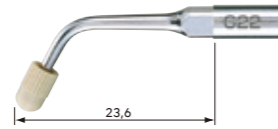

NSK | Satelec<sup>®</sup> | MODELL G22 | BESTELLCODE Z217020

- für Frontzähne
- keine Kühlung erforderlich
- einschl. 3 Kappchen

## MODELL Aufsatzkappchen



MODELL Aufsatzkappchen | BESTELL CODE Y140751

- für G21 und G22
- 10 er-Packung

## MODELL G26

- Nach der Entfernung. (ø1,3 mm Dicke)



NSK | Satelec<sup>®</sup> | MODELL G26 | BESTELLCODE Z217206

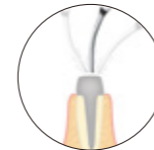

Bitte beachten Sie den Power Guide auf den Seiten 53 bis 54.

## MODELL G28

- Amalgamkondensation



NSK | Satelec<sup>®</sup> | MODELL G28 | BESTELLCODE Z217208

- keine Kühlung erforderlich



Satelec ist ein eingetragenes Warenzeichen von Satelec, eine Firma der Acteon Gruppe.

## V-AUFSATZ-SYSTEMREIHE

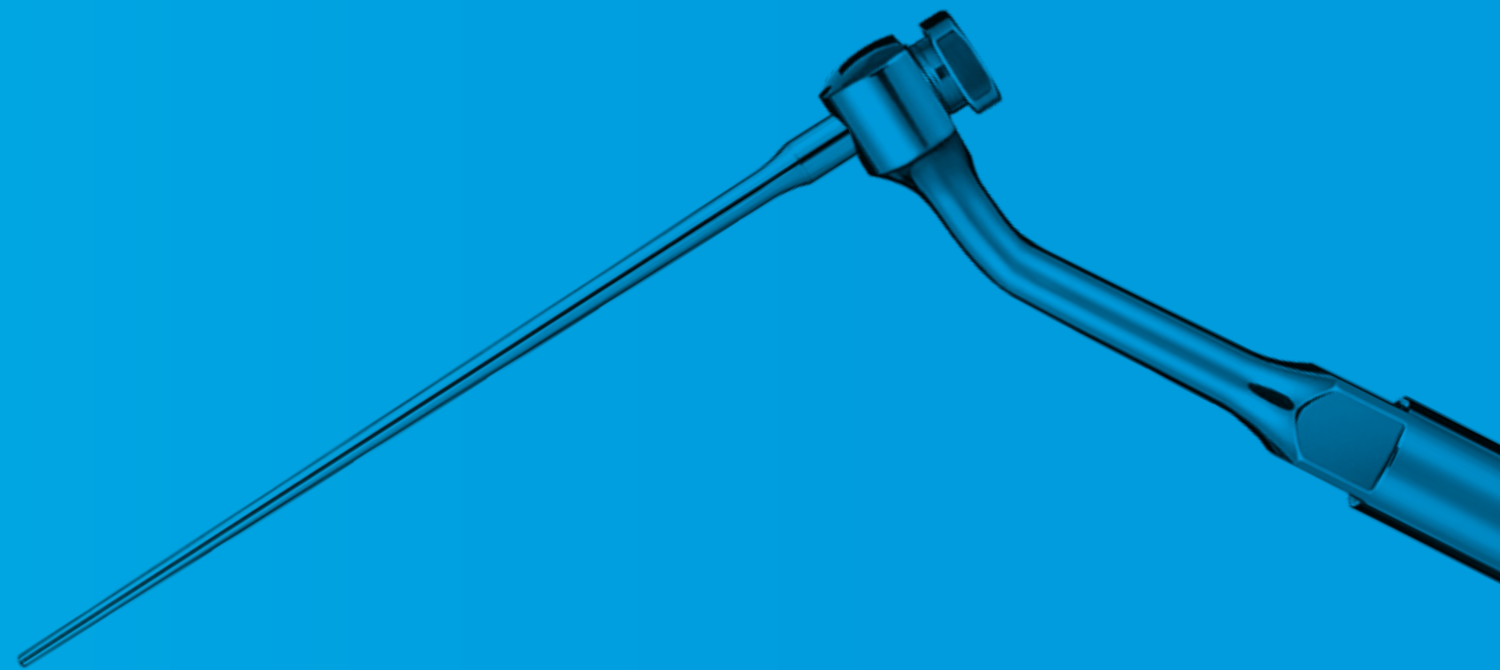

# V-AUFSATZ-SYSTEMREIHE

Das NSK Varios V-Aufsatzhalter-System ist innovativ, multifunktionell und wirtschaftlich. Der V-Aufsatzhalter ist eine Zusatzkomponente zu den Varios Aufsätzen und kann einfach und kostensparend ausgetauscht werden. Das NSK V-Aufsatzhalter-System bietet die Vielseitigkeit und die Erweiterungsmöglichkeiten, um die breiten Anforderungen vielschichtiger klinischer Anwendungen zu erfüllen.



## Leistungsmerkmale

### Sicherheit

- Minimale Weichgewebeschädigung
- Geringeres Blutungsrisiko
- Minimalinvasive Präparationen

### Wirtschaftlich

- Ein Halter - austauschbare Einsätze
- Preisgünstige Einsätze

### Anwenderfreundlich

- Kleiner Spitzenkopf gewährleistet hervorragende Visibilität
- Hervorragender Zugang zu den distalen Seiten der Molaren und zum bukkalen Bereich
- Eine Spitze für viele unterschiedliche klinische Anwendungen

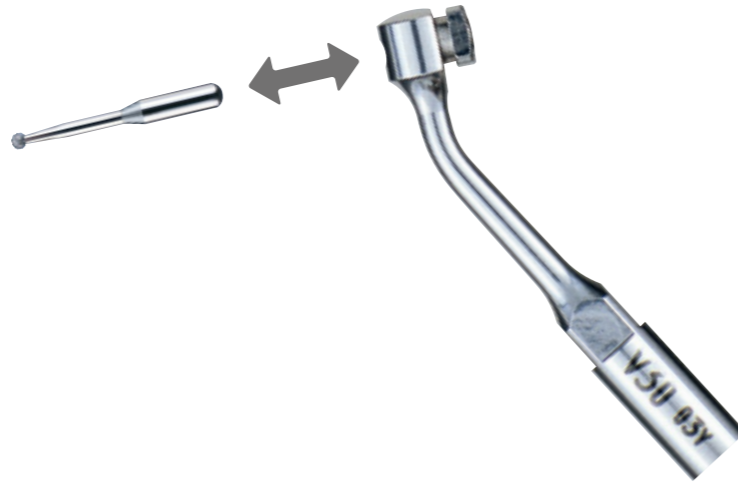

# V-Aufsatz-Systemreihe

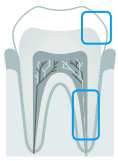

## Restaurativ Seiten 49~52

Minimal-invasive Präparation	Finieren / Trimmen / Polieren	Kariesexkavation

## Endodontie Seiten 47~48

Wurzelkanalspülung	Wurzelkanalerweiterung

NSK Satelec®

MODELL **V30**

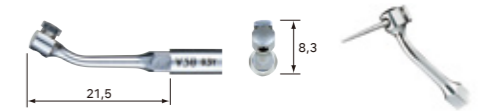

BESTELLCODE **Z217030**

• Aufsatz optional.

**V30**

• 120° Aufsatzhalter





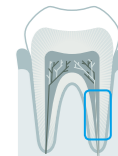

## Wurzelkanalspülung

### MODELL V-S50



BESTELLCODE **Y900169**

• für Wurzelkanalspülung 17 mm • Packung à 3 St.

### MODELL V-N50



BESTELLCODE **Y900182**

• Ni-Ti Feile 17 mm • Packung à 3 St.

### MODELL V-S51



BESTELLCODE **Y900170**

• für Wurzelkanalspülung 23 mm • Packung à 3 St.

### MODELL V-N51

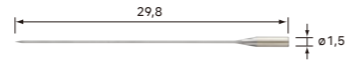

BESTELLCODE **Y900183**

• Ni-Ti Feile 21 mm • Packung à 3 St.

### MODELL V-S52

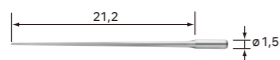

BESTELLCODE **Y900171**

• für Wurzelkanalspülung 26 mm • Packung à 3 St.

### MODELL V-S53

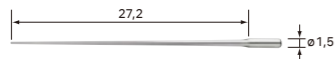

BESTELLCODE **Y900172**

• für Wurzelkanalspülung 32 mm • Packung à 3 St.

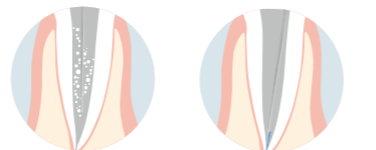

Wurzelkanalspülung

Entfernung abgebrochener Feilen

## Wurzelkanalerweiterung

### MODELL V-S50D



BESTELLCODE **Y900173**

• Diamant-Beschichtung • für Wurzelkanalerweiterung 17 mm • Packung à 3 St.

### MODELL V-S51D

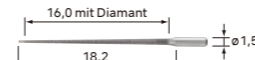

BESTELLCODE **Y900174**

• Diamant-Beschichtung • für Wurzelkanalerweiterung 23 mm • Packung à 3 St.

### MODELL V-S52D

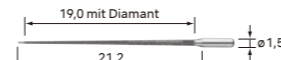

BESTELLCODE **Y900175**

• Diamant-Beschichtung • für Wurzelkanalerweiterung 26 mm • Packung à 3 St.

### MODELL V-S53D

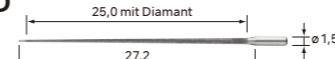

BESTELLCODE **Y900176**

• Diamant-Beschichtung • für Wurzelkanalerweiterung 32 mm • Packung à 3 St.



\* Zur Vermeidung einer Gratbildung ist der Vorderteil des Aufsatzes nicht diamantiert (1 mm).

# V-AUFSATZ (Restaurativ)

Der Vorteil der Ultraschallanwendung für restaurative Eingriffe liegt in der Eigenschaft, dass nur das weichere kariöse Material abgetragen wird, während gesundes Dentin erhalten wird. Zervikal kann der Abtrag kariösen Materials mit minimaler Blutung erfolgen, was eine schnellere Heilung zur Folge hat.



## Minimal-invasive Präparation

### MODELL V-G70

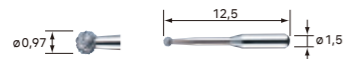

BESTELLCODE **Y900118**

• Diamant-Beschichtung • Packung à 3 St.

### MODELL V-G71

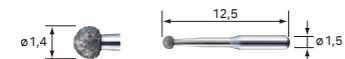

BESTELLCODE **Y900119**

• Diamant-Beschichtung • Packung à 3 St.

### MODELL V-G72

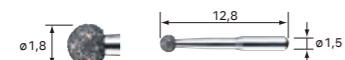

BESTELLCODE **Y900120**

• Diamant-Beschichtung • Packung à 3 St.

## Minimal-invasive Präparation

### MODELL V-G75



BESTELLCODE **Y900121**

• Diamant-Beschichtung • Packung à 3 St.

### MODELL V-G76

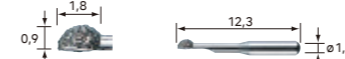

BESTELLCODE **Y900122**

• Diamant-Beschichtung • Packung à 3 St.



Zervikaler Abtrag kariösen Materials



Abtrag kariösen Materials an der Wurzel



Abtrag kariösen Materials im Approximalbereich



Abtrag kariösen Materials an der Wurzel

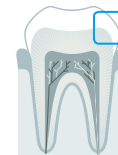

## Finieren / Trimmen / Polieren

### MODELL V-G77

Normale Körnung



BESTELLCODE **Y900165**

• Diamant-Beschichtung • Packung à 3 St.

### MODELL V-G78

Feine Körnung

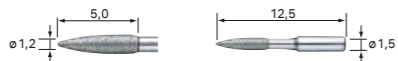

BESTELLCODE **Y900166**

• Diamant-Beschichtung • Packung à 3 St.

### MODELL V-G79

Superfeine Körnung



BESTELLCODE **Y900167**

• Diamant-Beschichtung • Packung à 3 St.



Wurzelkanalerweiterung

## Kariesexkavation

### MODELL V-S1



BESTELLCODE **Y900161**

• Aufsatz Edelstahl • Packung à 3 St.

### MODELL V-S3



BESTELLCODE **Y900162**

• Aufsatz Edelstahl • Packung à 3 St.

### MODELL V-S33



BESTELLCODE **Y900163**

• Aufsatz Edelstahl • Packung à 3 St.

# POWER-GUIDE

Spitzennr.	NSK		Satelec® P-Max XS P5 XS	EMS® Piezon Master 600 (miniMaster)
	Varios2 970/370	Varios 750/560/350		
Scaling				
G1	G 7	G 3	15	P 6
G2	G 7	G Max	15	P 6
G3	G 7	G 3	15	P 3
G4	G 5	G 3	15	P 3
G5	G 6	G 3	15	–
G6	G 8	G 1	15	P 6
G8	G 7	G 3	15	–
G9	G 5	G 1	15	–
G11	G 6	G 3	15	–
G12	G 7	G 3	15	–
G13	G 6	G 3	15	–
G16	G 8	–	–	–
Paro				
P1	P 6	P 2	5	–
P1D	P 10	P 2	5	–
P2D	P 8	P 4	5	–
P3D	P 8	P 4	5	–

Spitzennr.	NSK		Satelec® P-Max XS P5 XS	EMS® Piezon Master 600 (miniMaster)
	Varios2 970/370	Varios 750/560/350		
P10	P 10	P Max	5	–
P11R	P 10	P Max	5	–
P11L	P 10	P Max	5	–
P20	P 8	P 4	5	P 6
P21R	P 8	P 4	5	P 6
P21L	P 8	P 4	5	P 6
P25R	P 10	P 4	5	P 6
P25L	P 10	P 4	5	P 6
P26R	P 6	P 3	5	–
P26L	P 6	P 3	5	–
P40	P 3	P 1	5	–
P41	P 3	P 1	5	–
V-P10	P 6	P 3	5	–
V-P11R	P 6	P 3	5	–
V-P11L	P 6	P 3	5	–
V-P12	P 6	P 3	5	–
V-P26R	P 6	P 3	5	–
V-P26L	P 6	P 3	5	–

Spitzennr.	NSK		Satelec® P-Max XS P5 XS	EMS® Piezon Master 600 (miniMaster)
	Varios2 970/370	Varios 750/560/350		
Endodontie				
E4	E 6	E 3	5	–
E4D	E 7	E 3	5	–
E5	E 10	E 3	5	–
E6	E 10	E 4	5	–
E7	E 6	E Max	5	–
E7D	E 6	E Max	5	–
E8	E 2	E 4	5	–
E8D	E 2	E 4	5	–
E15D	E 6	E 3	5	–
E11	E 4	E 3	5	–
E12	E 3	E 3	5	–
E30RD	E 6	E 3	5	–
E30LD	E 6	E 3	5	–
E31D	E 6	E 3	5	–
E32D	E 6	E 3	5	–
Extraktion				
G95	G 10	–	–	–

Spitzennr.	NSK		Satelec® P-Max XS P5 XS	EMS® Piezon Master 600 (miniMaster)
	Varios2 970/370	Varios 750/560/350		
Restaurativ				
G61D	G 2	G 2	15	–
G62D	G 2	G 3	15	–
G65D	G 2	G 2	15	–
G66D	G 2	G 2	15	–
G67D	G 2	G 3	15	–
G68D	G 2	G 3	15	–
Prothetik				
G21	G 4	G 2	20	–
G22	G 4	G 2	20	–
G26	G 10	G Max	20	–
G28	G 10	G 2	20	–
V-Aufsatz(Endodontie)				
V-S50	E 5	E 3	10	–
V-S50D	E 5	E 3	10	–
V-S51	E 3	E 1	10	–
V-S51D	E 3	E 1	10	–
V-S52	E 5	E 2	10	–

Spitzennr.	NSK		Satelec® P-Max XS P5 XS	EMS® Piezon Master 600 (miniMaster)
	Varios2 970/370	Varios 750/560/350		
V-S52D	E 5	E 2	15	–
V-S53	E 5	E 2	15	–
V-S53D	E 5	E 2	15	–
V-N50	E 3	E 3	–	–
V-N51	E 2	E 3	–	–
V-Aufsatz(Restaurativ)				
V-G70	G 6	G 3	15	–
V-G71	G 6	G 3	15	–
V-G72	G 6	G 3	15	–
V-G75	G 6	G 1	15	–
V-G76	G 6	G 3	15	–
V-G77	G 6	G 3	15	–
V-G78	G 6	G 3	15	–
V-G79	G 6	G 3	15	–
V-S1	G 6	E 3	15	–
V-S3	G 4	E 3	15	–
V-S33	G 6	E 3	15	–

Die Angaben im Power Guide geben für jeden Aufsatz die angemessene Leistungsstufe an. Gehen Sie nicht über den angegebenen Maximalwert hinaus, um einen Aufsatzbruch zu vermeiden.

## Varios2

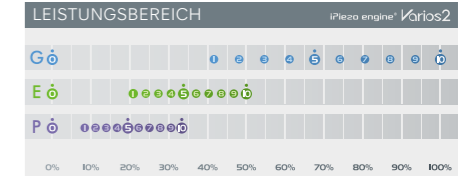

## Varios

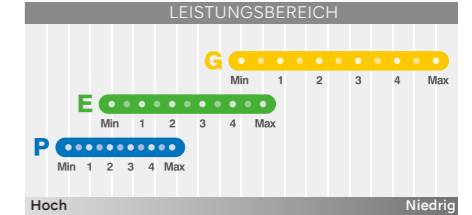

### <Vorsicht>

- Beachten Sie vor Verwendung stets die Gebrauchsanweisung und weitere beigelegte Informationen.
- Benutzen Sie für jeden Aufsatz stets den korrekten Leistungsmodus und das angemessene Leistungslevel.
- Verwenden Sie stets ausreichend Kühlung, um eine übermäßige Erhitzung während der Anwendung des Aufsatzes zu vermeiden.
- Beginnen Sie die Behandlung mit einem niedrigeren Leistungslevel und passen Sie die Leistung bei Bedarf an. Stellen Sie sicher, dass die Aufsätze immer mit einem korrekten Drehmomentschlüssel angebracht werden und dass das eingestellte Leistungslevel nicht über dem Maximalwert für den jeweiligen Aufsatz liegt.
- Unkorrekte Anwendung kann zu einem Bruch des Aufsatzes führen, auch wenn dieser innerhalb der angegebenen Leistungsbandbreite angewandt wird. Beachten Sie vor der Verwendung die Gebrauchsanweisung.

# Die Varios Tip Card

Das Schwingverhalten eines Aufsatzes verändert sich mit dem Grad der Abnutzung. Dadurch kann es zu einer Verletzung der Zahnoberfläche kommen. Überprüfen Sie den Grad der Abnutzung des Aufsatzes regelmäßig anhand der Varios Tip Card und ersetzen Sie den Aufsatz rechtzeitig durch einen neuen.

## Verwenden der Tip Card

1. Legen Sie den Hals des Aufsatzes in den Ausschnitt.
2. Überprüfen Sie die Abnutzung des Aufsatzes.
3. Stellen Sie die Abnutzung des Aufsatzes mit der grünen, gelben und roten Linie fest.

Bedeutung der Farbmarkierungen siehe rechts.

NSK empfiehlt, den Aufsatz bei Erreichen der gelben Linie zu ersetzen (**Abnutzung 1mm**), um einen sicheren und effizienten Einsatz zu gewährleisten.

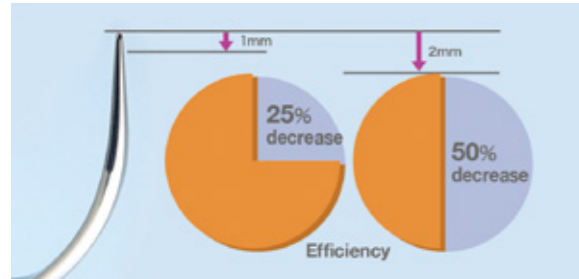

**GRÜN:** Keine Abnutzung – Aufsatz ist in Ordnung.

Aufsatz muss nicht ausgetauscht werden.

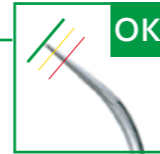

**GELB:** Abnutzung 1 mm – Aufsatz weist Abnutzung auf.

Austausch empfohlen.

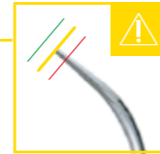

**ROT:** Abnutzung 2 mm – Aufsatz ist stark abgenutzt.

Aufsatz muss ausgetauscht werden.

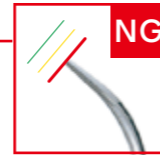

### Drehmomentschlüssel

Für die Aufsätze G1 - G68D, G95, P1 - P41, E15D, E30RD, E30LD, E31D, E32D.

Drehmomentschlüssel bis zum Klick drehen.



### Schlüssel zum Auswechseln der Endo-Aufsätze

Für V-Aufsatzhalter V10, Endo-Aufsätze E4, E4D, E5, E6, E7, E7D, E8, E8D, E11, E12 und den Aufsatzhalter V30.



Die Aufsatzkarte kann zum Überprüfen der folgenden Aufsätze verwendet werden: G1, G4, G5, G6, G8, G9, G16, P1, P10 und P20

## Weitere Informationen zu Varios Aufsätzen

Beachten Sie auch die Videos und Beschreibungen auf unserer Website [www.nsk-europe.de](http://www.nsk-europe.de)



Video zu den Varios-Aufsätzen



Weitere Informationen zu den  
Varios-Aufsätzen