



UnicLine S  
by heka dental

## *Die richtige Stimmung*

*Stellen Sie sich vor, Sie sitzen irgendwo und blicken in den Himmel.*

*Die Gedanken fliegen, und Sie erleben eine herrliche innere Ruhe,  
die den ganzen Körper durchströmt.*

*Genau diese Stimmung möchten wir gern hervorrufen.*

*Die UnicLine S gibt dem Patienten die optimale Möglichkeit,  
sich zu entspannen, während Zahnarzt und Zahnarzthelferin ruhig  
und effektiv arbeiten.*

*Das Licht war maßgebend bei der Inspiration für das Design  
der UnicLine S.*

*Unser Ziel bei der UnicLine S war es, ein schönes, funktionelles  
Design zu schaffen, das der modernen dänischen Tradition  
entspricht. Mit klaren Linien und dem Fokus auf der Schönheit  
des Schlichten.*



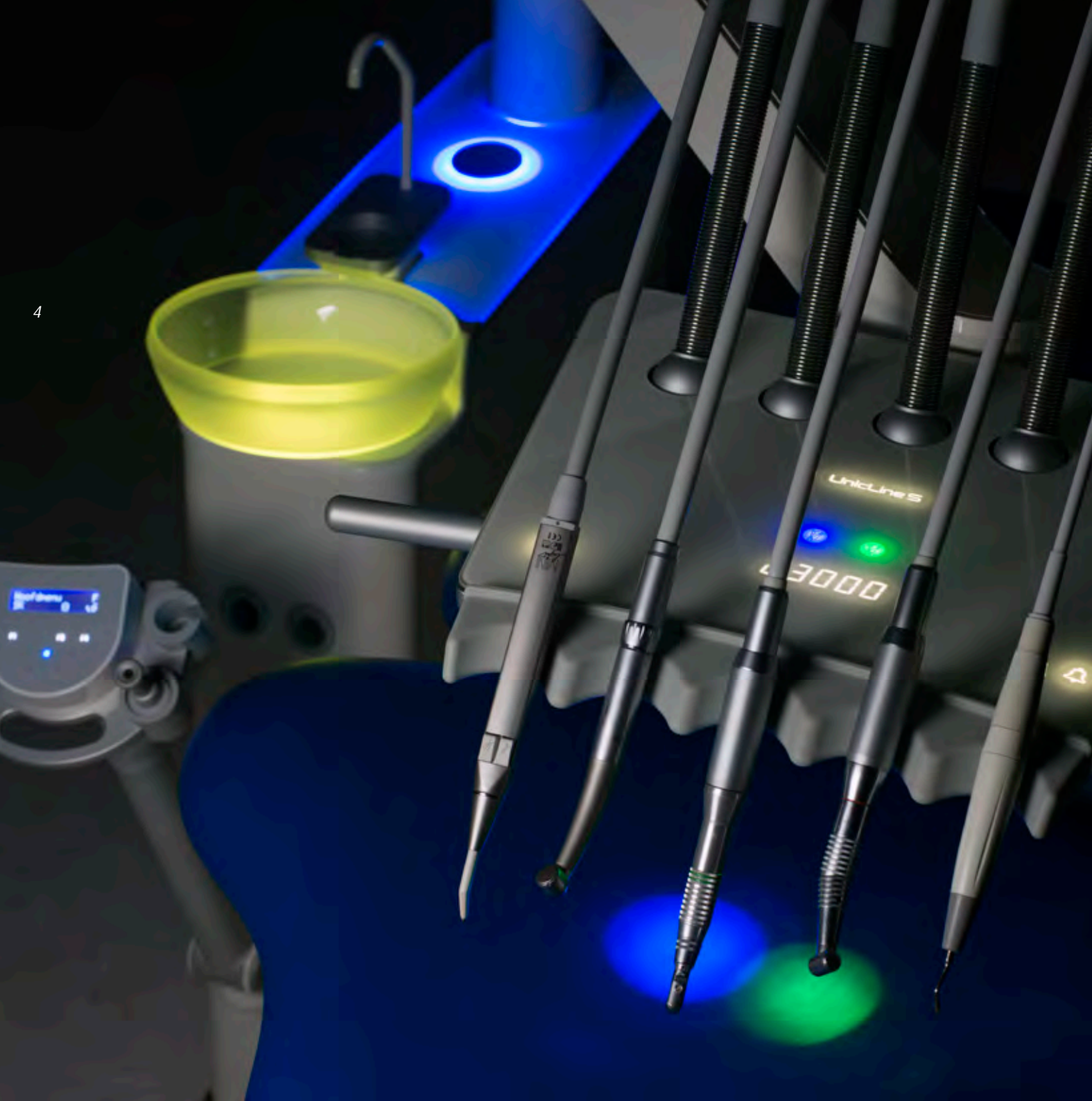

Funktionelles und ansprechendes skandinavisches Design

Die UnicLine S ist die erste Behandlungseinheit mit integriertem LED-Touch-Display in der eleganten, hygienischen Oberfläche aus gehärtetem Glas. Die solide Konstruktion aus Aluminium und das schöne, klare nordische Design schaffen eine angenehme und entspannende Arbeitsumgebung für Zahnarzt und Patient. Das Licht ist beim Arbeiten mit der UnicLine S von großer Bedeutung. So können Zahnarzt und Assistenz z.B. die Einstellungen des aktiven Instruments aus den Augenwinkeln verfolgen. Sie bleiben auf den Mund des Patienten fokussiert, ohne die Augen bewegen zu müssen.

Wir nennen es Lichtergonomie – Sitzen mit dem richtigen Licht.

Asbjørn Helwiig Nielsen, CEO



7  
Heute wird viel Wert auf Ergonomie, Haltbarkeit und Design gelegt. Wir konzentrieren uns zusätzlich auf die Einrichtung, Wellness und Gefühle.

Optisch wirkt die Konsole sehr rein, mit einer schlichten, einfachen Form, was durch eine Glasoberfläche auf einem eloxierten Aluminiumblech unterstützt wird.

Dank dieser Funktion ist die UnicLineS die erste Einheit, die sich mit farbigem Licht ihrer Umgebung anpassen kann.



8



Lichtergonomie

9

Wir hatten bei der Entwicklung der UnicLine S den großen Wunsch, Schönheit und Funktionalität zu verbinden. Darüber hinaus haben wir Glas als ein neues und einzigartiges Element in die Welt der Behandlungseinheiten eingeführt.

Die Oberflächen der Konsole und des Arztelementes bestehen aus gehärtetem Glas. Natürlich boten die Glasflächen auch den großen Vorteil, dass Displays und farbige LED-Leuchten sowohl in die Konsole als auch unter das Speibecken integriert werden konnten.

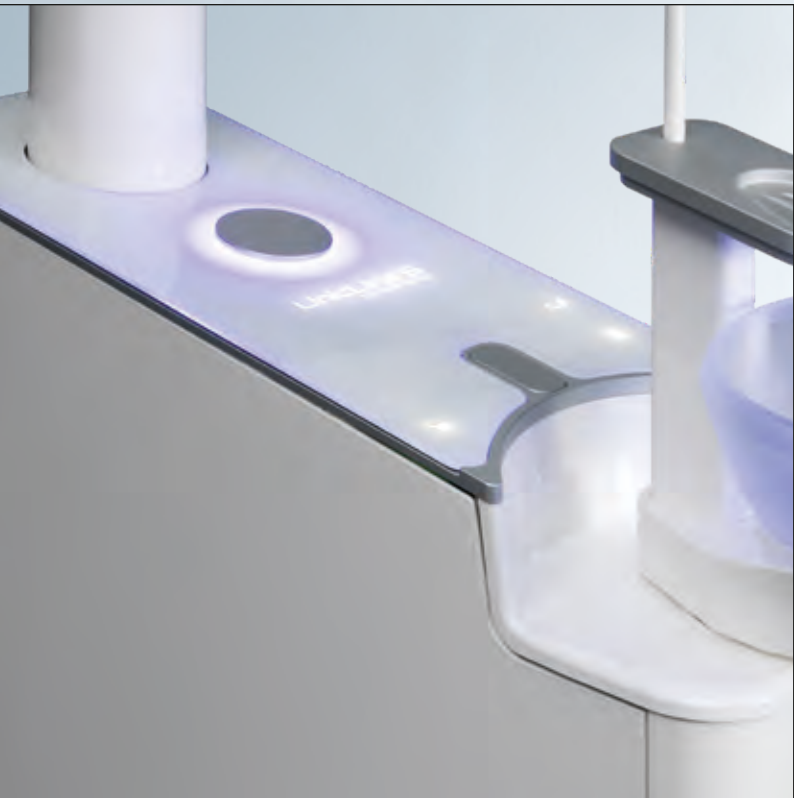
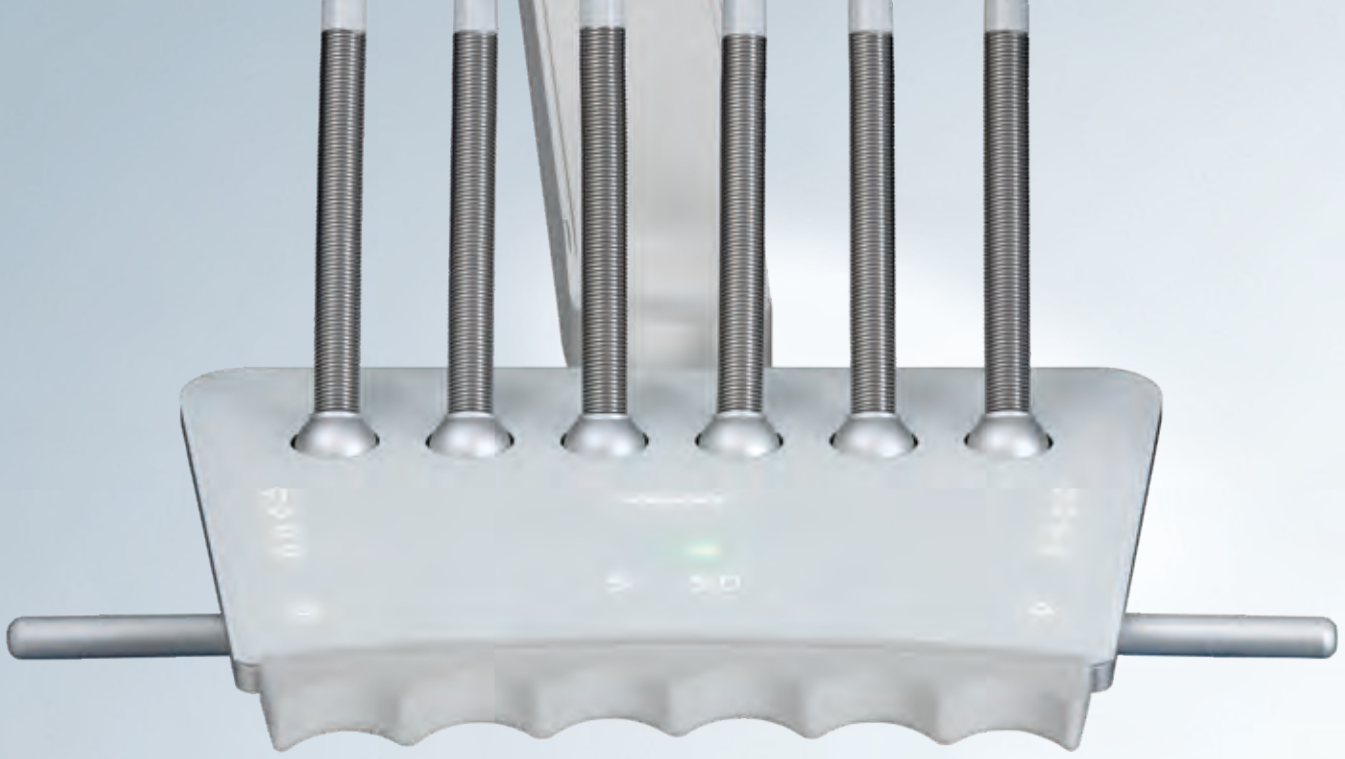

UnicLine S - mit der hygienischsten Oberfläche

Die Bedienfelder von Instrumententisch und Konsole befinden sich unter dem Glas, und die Anzeige ist nur bei Bedarf sichtbar und in Funktion. Das sorgt für ein schlichtes Erscheinungsbild, und eine zusätzliche Belastung der Augen wird vermieden.

Mit der Oberfläche aus gehärtetem Glas haben wir die hygienischste Oberfläche, die es überhaupt gibt.

Das Touch-Display kann zum Reinigen deaktiviert werden.

Die Integration der Displays bedeutet auch weniger Reinigungsaufwand zwischen den Behandlungen.



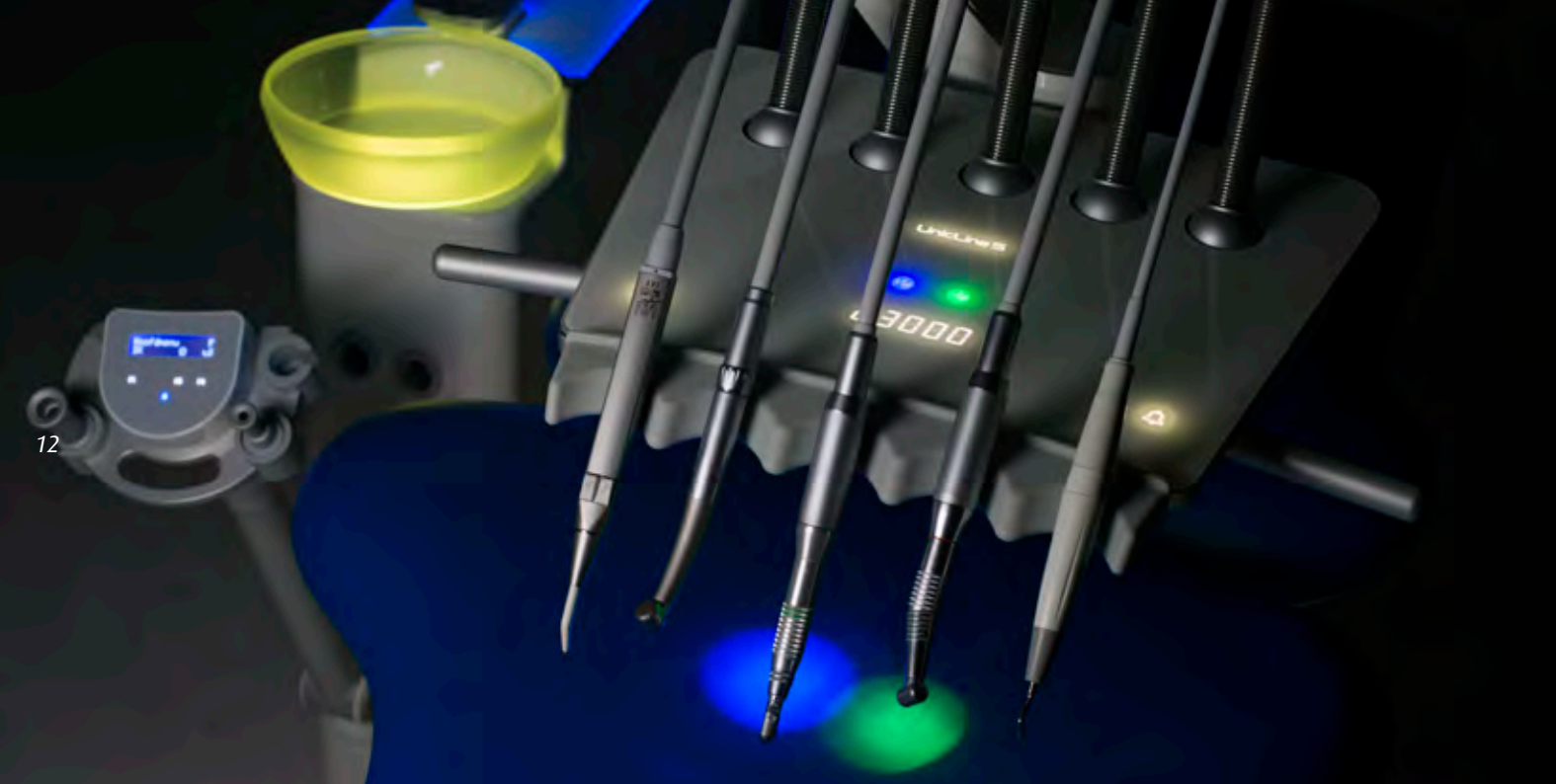

12

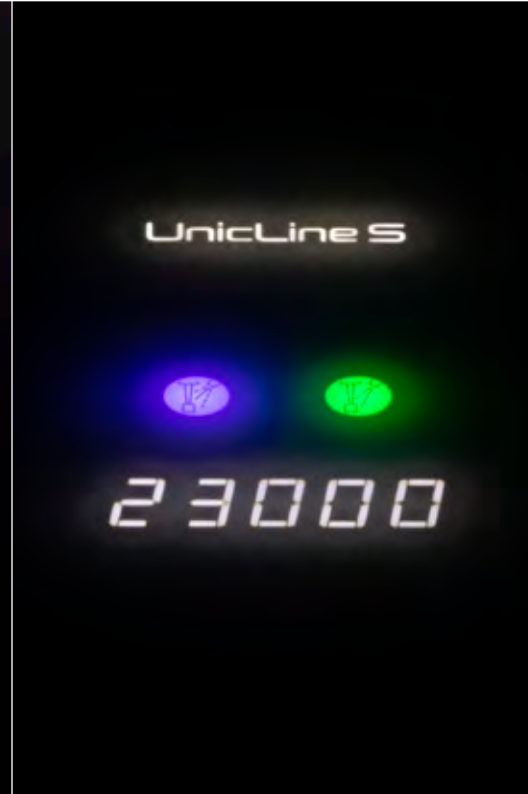

Die Situation kennen wir alle im Alltag: Mit den Augen wollen wir uns gerne auf den Mund des Patienten konzentrieren, sind jedoch zum Wegblicken gezwungen, und das nur, um uns z.B. über die simple Einstellung der Spray-Funktion zu informieren. Die Lichtergonomie funktioniert so, dass die Sprayoption mittels 2 LED's (Wasser/Luft) auf die Serviette/den Oberkörper des Patienten projiziert wird. Die Grundidee war, dass der Zahnarzt aus den Augenwinkeln diese Farben auf der Serviette erfassen kann.

13

Auf diese Weise vermeiden Sie unnütze Kopfbewegungen und können den Fokus im Mund des Patienten beibehalten. Der Zahnarzt, der die Lichtergonomie der UnicLine S nutzt, wird seine Belastung von Nacken und Augen erheblich reduzieren.



14

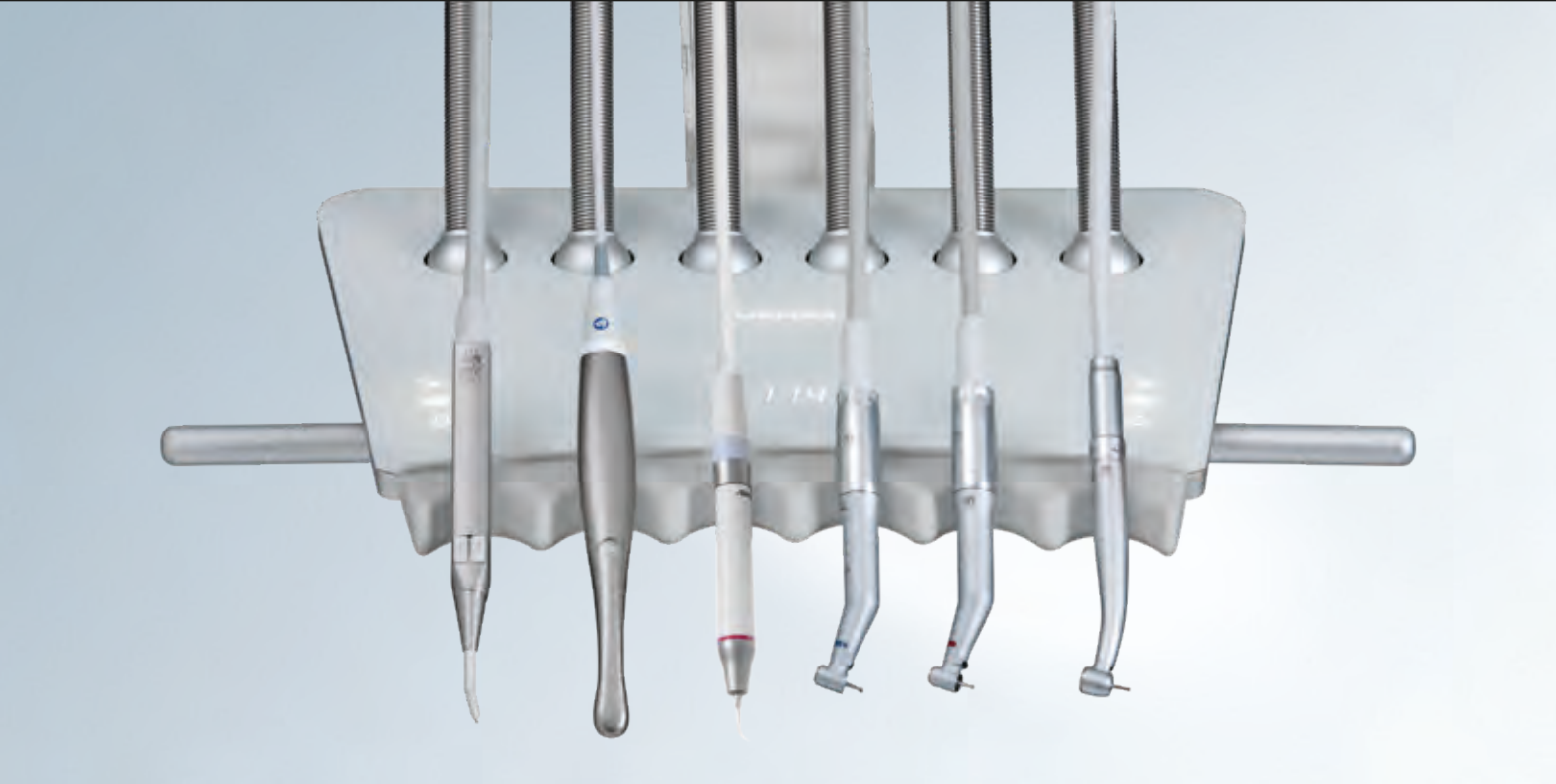

## Die UnicLine S - Der Inbegriff der Einfachheit

15

Der Instrumententisch ist das wichtigste Arbeitsinstrument des Zahnarztes.

Das schlanke und schmale Design ist eine Voraussetzung für ergonomisch optimale Positionen rund um den Patienten, ohne unnötiges Anheben von Ellenbogen und Schultern.

Der Instrumententisch der UnicLine S ist mit fünf oder sechs Instrumenten erhältlich.





Die Schwingbügel sind ein Schlüsselement zur Unterstützung eines ergonomischen Arbeitsablaufes. Jedes Instrument ist individuell per Feder ausbalanciert. So wird das Instrumenten-gewicht im Patienten-mund komplett neutralisiert - ohne Zugbelastung.

Damit hilft Ihnen die UnicLine S, das Instrument zu tragen, ohne Ihre Bewegungsfreiheit zu beeinträchtigen. Das Ergebnis ist, dass Sie mit hoher Präzision und minimaler Belastung von Handgelenk und Unterarm arbeiten können.

UnicLine S und einige der Bestandteile sind design-geschützt, andere Teile der UnicLine S stehen unter Patentschutz.

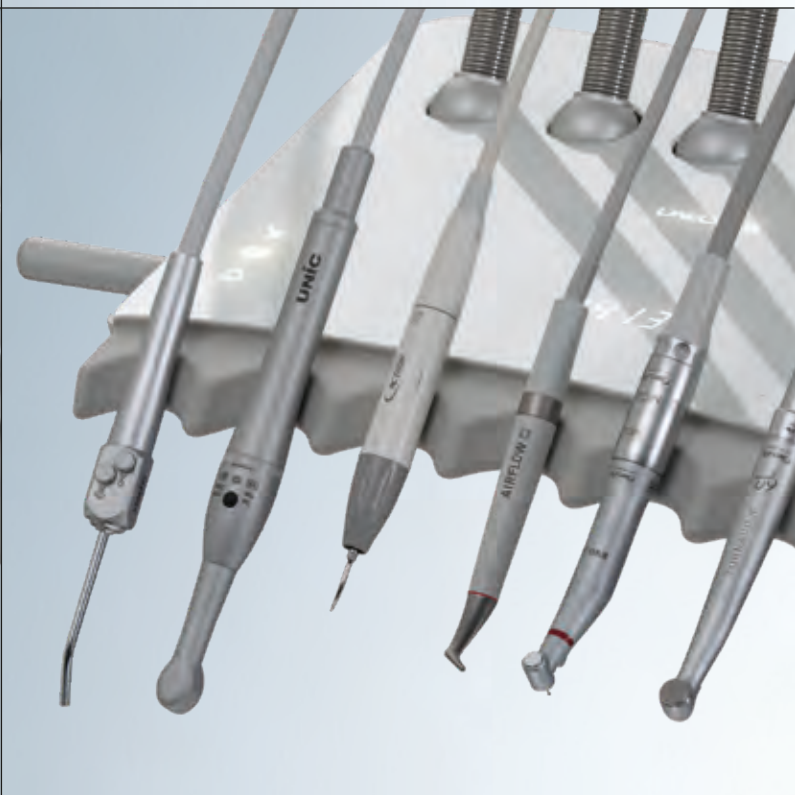
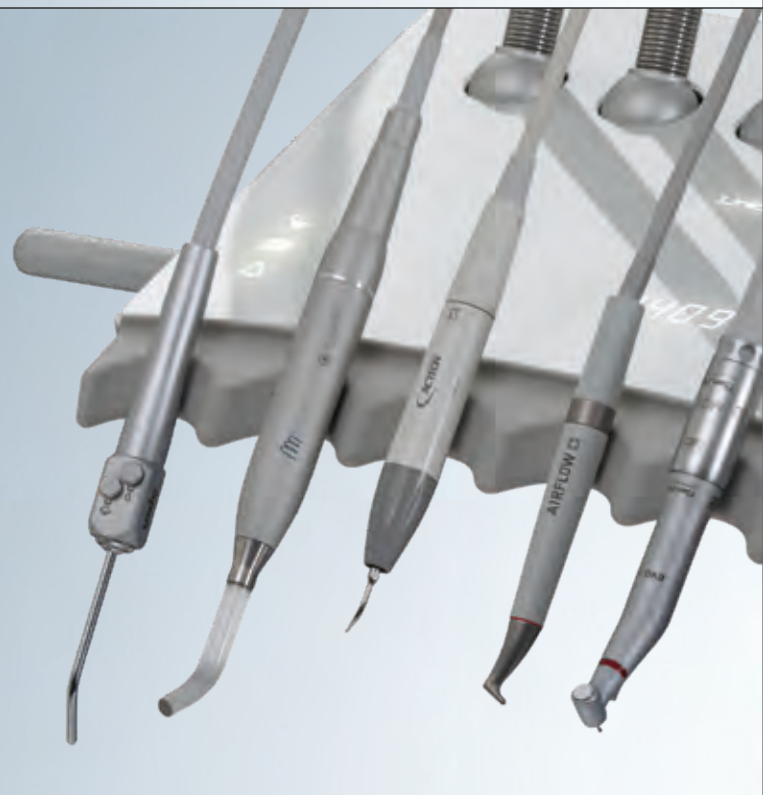
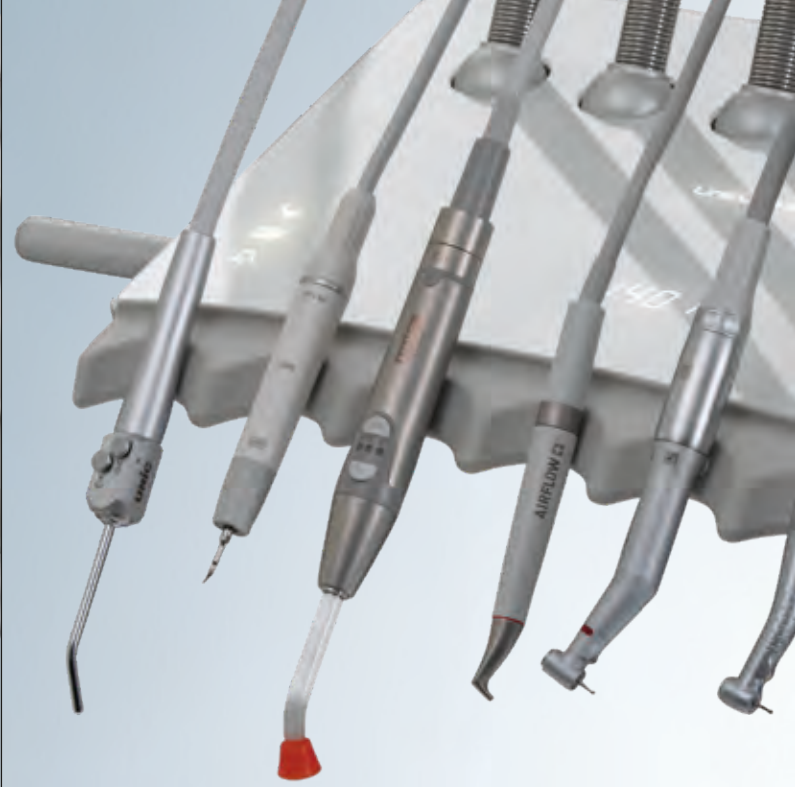
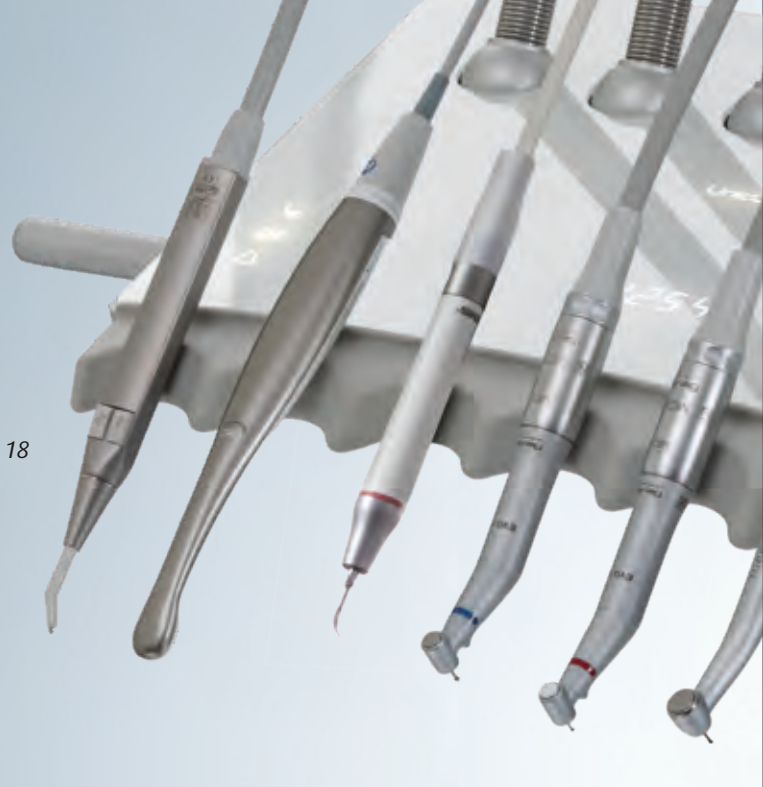

### Instrumente

Wir arbeiten seit langem mit namhaften Herstellern zusammen wie z.B. Bien Air, EMS, W&H, Acteon (Satelec), Mectron, Luzzani u.a.

Stets wird von uns dabei sichergestellt, dass neue Optionen und neue Instrumente mit allen von uns in den letzten 35 Jahren hergestellten Behandlungseinheiten rückwärtskompatibel sind.

Damit haben Sie die Sicherheit und Garantie, dass Sie Ihre UnicLine S stetig nachrüsten können: weil wir - wie bisher - dafür sorgen, dass unsere Produkte Ihnen auch noch in vielen Jahren gute Dienste leisten.



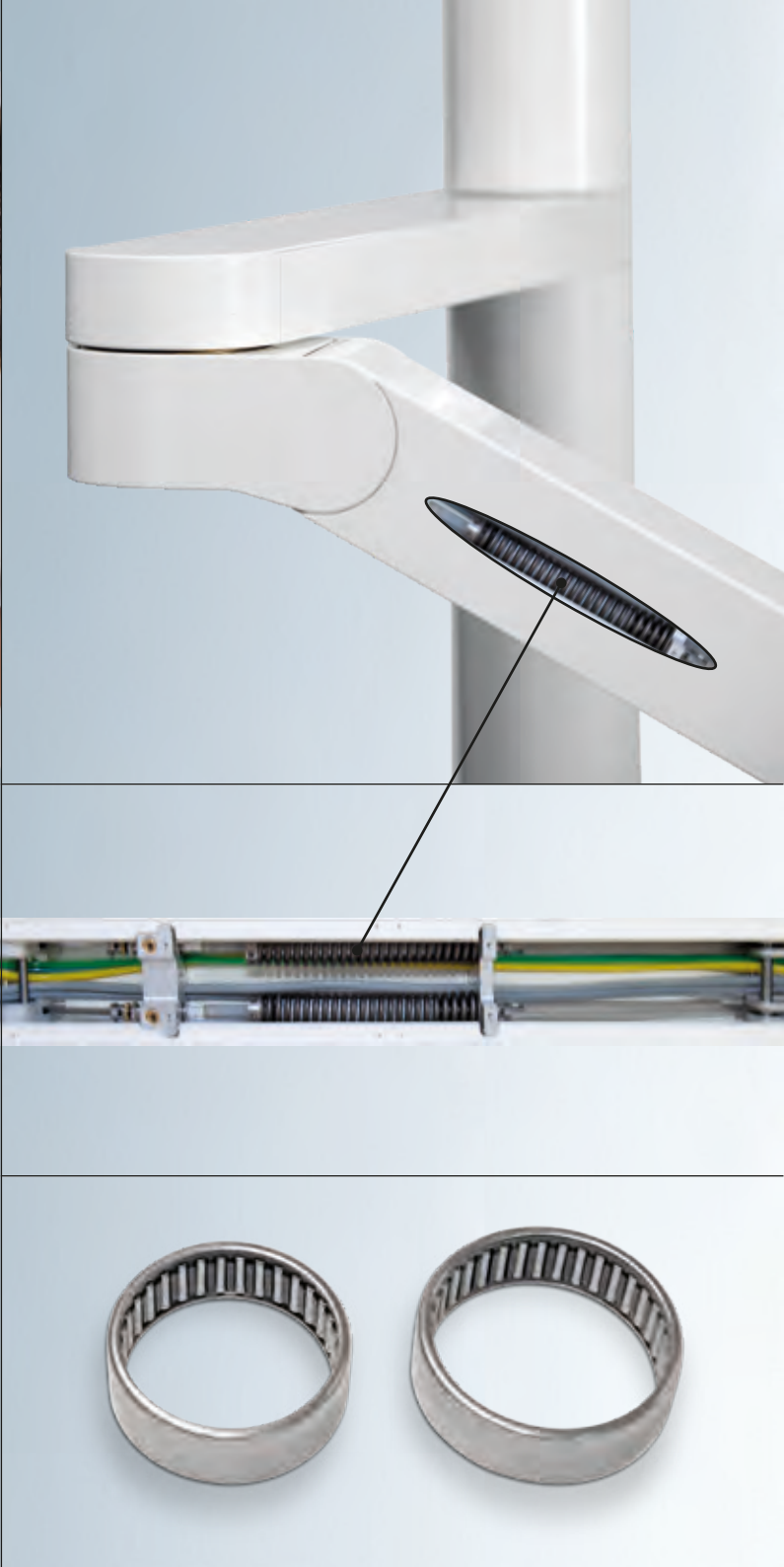

Der Tragarm der UnicLine S hat einige große ergonomische Vorteile:

**Flexible Position:**  
Die Aufbaustange hat eine volle Rundum-Beweglichkeit. Sie entscheiden, wo das Arztelement platziert wird, und in welche Richtung der Arm sich bewegen soll.

**Einfache und nahtlose Bewegung:**  
Alle beweglichen Gelenke im Arm der Einheit sind mit Doppelradellagern ausgestattet. Dadurch lässt sich das Arztelement sehr leicht und bequem bewegen. Zusätzlich sind die Radellager der UnicLine S überdimensioniert und arbeiten trotz der verschiedenen Belastungen von Arbeitstisch, Monitor, Röntgen und Lampe in jeder Position millimetergenau.



22



Die UnicLine S ist mit verschiedenen Speifontänen lieferbar:

23

- Integrierte Speifontäne mit - zur Reinigung leicht entfernbare Speischale aus Glas.
- Zum Patienten schwenkbare Speifontäne für leichteres Spülen während der Behandlung mit einer - zur Reinigung leicht entfernbaren Glas-Speischale.
- Ohne die Speifontäne ist die Konsole mit einem

Alu-Tray ausgestattet.

Optional ist die UnicLine S mit beleuchteter Speifontäne lieferbar, die an die Farbauswahl / Polsterfarbe der Praxis angepasst werden kann, und dem Patienten den Weg weist.

Optional kann die UnicLine S mit einer automatischen Spülung der Instrumente geliefert werden, die dafür sorgt, dass das Wassersystem, Schläuche und Instrumente gespült werden und für den Patienten gereinigt und bereit sind.





24



Die UnicLine S: optimale Ergonomie für die Assistenz

25

Wir haben dafür gesorgt, dass sich die UnicLine S den vielen unterschiedlichen Arbeitsgängen anpasst - einfach und gleitend.

Für die Helferseite wurde ein Teleskoparm entworfen, der sich in wenigen Sekunden von der Solo- in eine Duo-Behandlung verstellen lässt, für Rechts- und Linkshänder. Diese Flexibilität bedeutet auch, dass der Sauger für den Assistenten immer optimal platziert werden kann, um ein verdrehen des Oberkörpers beim greifen nach dem Sauger zu vermeiden.

Der Teleskoparm kann entweder and der Konsole oder an dem Patientenstuhl montiert werden.

Die UnicLine S ist verfügbar mit z.B. Kamera, Spritze und / oder Polymerisationslampe am Teleskoparm. Neben der Absaugung stehen zwei Instrumentenpositionen zur Verfügung. Dies bietet optimale Möglichkeiten, die Assistenz in die Behandlung einzubeziehen.



## Absaugsystem

Die UnicLine S wird mit einer doppelten, selektiven Absaugung geliefert. Ein zusätzlicher Saugschlauch ist optional erhältlich.

Lieferbar für die UnicLine S sind verschließbare Saughandstücke und hygienische Aluminiumhandstücke. Die Halterungen sind in offener oder geschlossener Ausführung erhältlich.

Die UnicLine S ist auch mit automatischer Saugschlauchreinigung erhältlich. Das System wird mit einem einzigen Tastendruck aktiviert und ist kurz darauf wieder bereit für einen neuen Patienten. Während der Behandlung können die Saugschläuche mit klarem Wasser gespült werden.





Die Wassersysteme der UnicLine S können je nach Bedarf angepasst werden.

Neben dem Anschluss an die öffentliche Wasserversorgung kann die UnicLine S mit einem Free-Bottle-System ausgestattet werden, lieferbar als extern angebrachte 2-Liter-Flasche oder als 1-Liter-Flasche in der Einheit.

Alternativ sind verschiedene Systeme zur aktiven Wasserreinigung lieferbar.



1]



1]



2]



3]



4]



4]

Wir haben die gesamte Technik so versteckt, dass die Zahnarzhelferin Zugang zu Abscheider, MSB-Ventil oder Saugschlauchreinigung hat, ohne mit der Elektronik oder Stromversorgung in Kontakt zu kommen.

- 1] Alle Filter, Reinigungsflüssigkeiten und die Wasserflasche befinden sich auf der Helferseite.
- 2] Die Glasoberfläche des Instrumententisches und der Konsole lassen sich leicht abwischen dank der hygienischen Oberfläche.
- 3] Das Speibecken lässt sich zur Reinigung leicht entfernen.
- 4] Die Instrumentenablage und Aluminiumgriffe lassen sich einfach abnehmen, und sind autoklavierbar.





32



Comfort Shape

Comfort Memory

Ein entspannter Patient bietet dem Behandler ideale Arbeitsbedingungen.

33

Daher haben wir mit der UnicLine S ein Behandlungsgerät geschaffen, das für Patient und Zahnarzt gleichermaßen komfortabel ist.

Der Zahnarzt hat perfekte Arbeitsbedingungen, ganz gleich, ob er steht oder sitzt.

Der Patientenstuhl hat eine sehr schmale, dünne Rückenlehne, und bietet daher die optimale Möglichkeit, während der Behandlung nahe am Patienten zu arbeiten.

Der Komfort des Patientenstuhls, die Materialwahl und die Farben unterstützen das reine, leichte Design. Wichtig war uns neben der Funktionalität des Stuhles die einfache Verstellbarkeit mittels Fußschalter und/oder über die Tastatur am Instrumententisch.



- 1] Der Patientenstuhl in horizontaler Position. Die frei wählbare Platzierung von bis zu 3 Fuß-schaltern gibt Ihnen optimale Bewegungsfreiheit.
- 2] Der Sicherheitsstopp ist in die Bodenplatte eingebaut.
- 3] Die doppelt verstellbare Nackenstütze sorgt für sichere, angenehme Lagerung des Patientenkopfes – für Kinder ebenso wie für Erwachsene. Die Nackenstütze gibt es auch mit Öffnung.
- 4] Einfache Reinigung. Das Polster lässt sich für Reinigungszwecke einfach abmontieren.
- 5] Der UnicLine S Patientenstuhl ist optional mit 1 oder 2 Armlehnen erhältlich.
- 6] Aufhängung für Fußschalter: hält die Bodenfläche während der Reinigung frei.
- 7] Eine klappbare Fußstütze (optional) sorgt für Komfort für alle Patientengrößen.



# UnicLine S

by heka dental

36

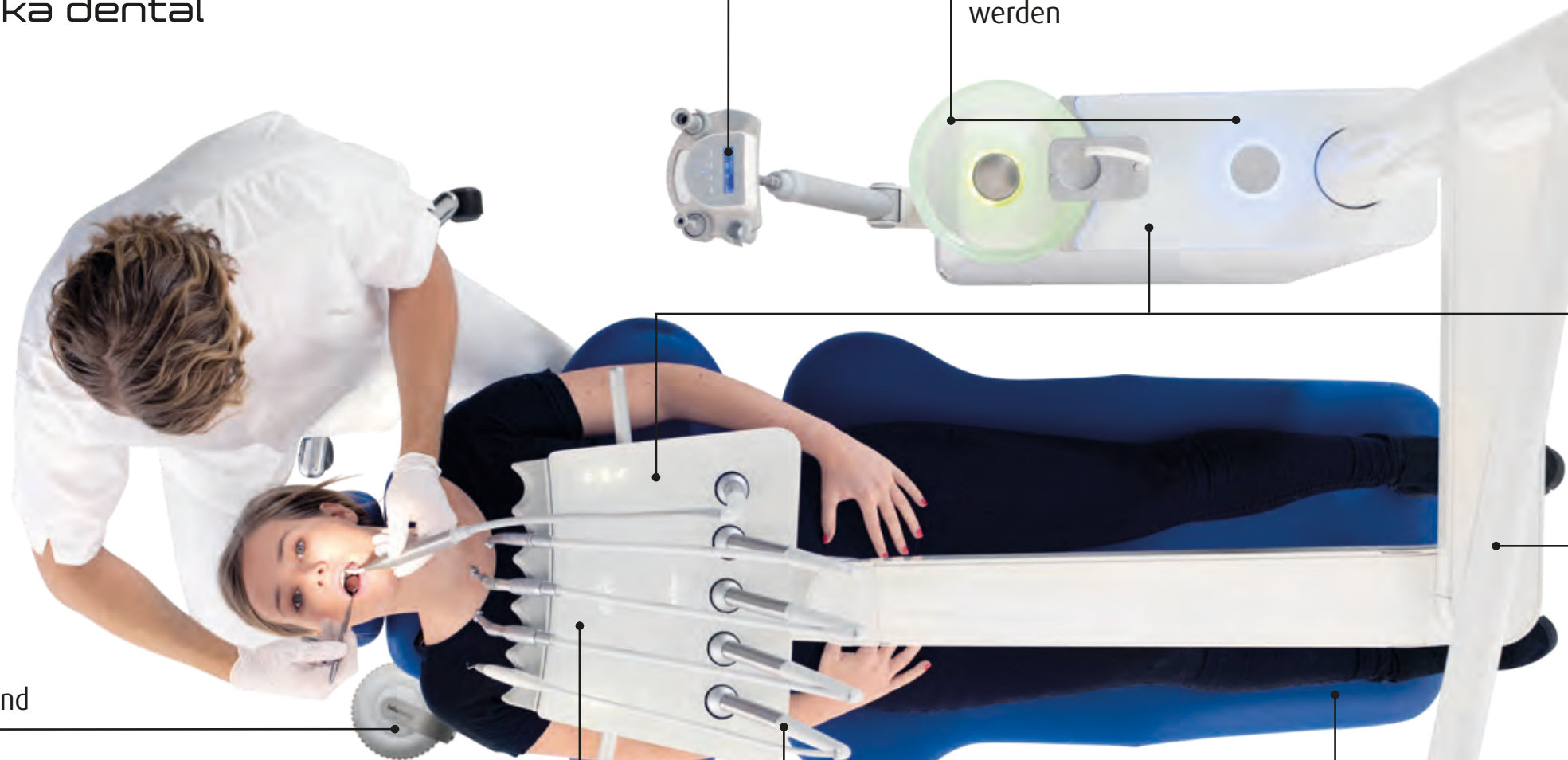

Ergonomischer Teleskop-Absaugarm

Mehrfarbiges LED-Licht kann den Polster- und Praxisfarben angepasst werden

Hygienische Oberflächen aus gehärtetem Glas

Konsole/Armset/Arztelement in Aluminium

Ergonomischer Fußanlasser, rund

Integriertes Display

Individuell ausbalancierte Instrumente

Komfortabler Patientenstuhl

37



### Multimedia

Die UnicLine S kann mit verschiedenen Intraoral-Kameras zur Anbindung in das Praxisnetzwerk ausgestattet werden.

Das Bild wird auf einem 22-Zoll-Bildschirm angezeigt. Ein iPad/Tablet-Halter am Instrumententisch zur Anzeige von z.B. Röntgenbildern ist ebenfalls lieferbar.





Die Wirtschaftlichkeit einer UnicLine S ist unschlagbar. Neben dem tatsächlichen Kaufpreis wird das durch mehrere Faktoren beeinflusst:

- Unsere Qualität und Zuverlässigkeit sind erstklassig. Abstürze und damit einhergehende Betriebsausfälle sind eine Seltenheit.
- Konstruiert mit einfachem Zugang zu allen wichtigen Komponenten für schnellen Service.
- Stahlfedern und Kugel- / Nadellager in allen beweglichen Gelenken gewährleisten eine lebenslange Haltbarkeit, ohne Kosten für Service oder Ersatzteile.
- Einfach zu installieren.
- Ein umfangreiches Netzwerk von speziell geschulten Technikern sorgt für schnelle Hilfe bei Reparaturen sowie schnelle Lieferung von Ersatzteilen.
- Garantieverlängerung auf bis zu 5 Jahre auf bestimmte Teile für zusätzliche Sicherheit erhältlich (optional).



Der patentierte runde Fußanlasser reguliert die Geschwindigkeit und die Intensität der gewählten Instrumente. Ein Druck auf den Zwischenring aktiviert die Spraywahl sowie den kräftigen, mechanischen Chipblower und ändert die Drehrichtung des Mikromotors.

Die UnicLine S ist mit drei verschiedenen Fußanlassern erhältlich - Rund, Rund variabel und Universal. Der Fußanlasser Rund kann von allen Seiten bedient werden für konstant ergonomisch korrekte Arbeitspositionen.

Alle Fußanlasser sind auch mit Funk lieferbar.





## Operationslampe

Für die optimale Beleuchtung liefern wir die UnicLine S mit einer speziell entwickelten LED-Operationslampe von Faro. Der Lampenkopf befindet sich auf einem selbstausgleichenden Feder Arm, welcher eine stabile Position garantiert. EVA markiert ein neues Zeitalter der Technologie, indem es dem medizinischen Team und dem Patienten den höchsten Standard an Sehkomfort und Beleuchtungserlebnis bietet. EVA Cam ist baugleich mit der Eva Lampe, hat aber zusätzlich eine integrierte HD-Kamera mit All-In-Fokus oder manuellem Fokus. Auf EVA können Sie die ideale Farbtemperatur für die Zahnarztpraxis: 5700K, 5000K, 4000K oder 2700K Compose-Funktion auswählen. Die Armlänge der OP-Lampe reicht bis hinter den Stuhl und gewährleistet die optimale Ausleuchtung der Mundhöhle. Optional kann die LED-Lampe THEIATECH im Lampenarm der EVA-Lampe montiert werden. Sie sorgt mit einem Übergangslicht zwischen OP-Lampe und Raumbeleuchtung zur Reduzierung der visuellen Belastung. Das Basismodell Maia liefert bis zu 35.000 Lux und ist ausschließlich mit dem Standardlampenarm von Faro erhältlich.



46



### Sterile Wassersystem

Im Tablethalter können sterile Wassersysteme installiert werden. Dies ermöglicht die Zufuhr von sterilem Wasser für chirurgische Eingriffe oder Endodontie.

### Am Gerät montiertes Röntgen

Ein Röntgengerät kann mit einem zusätzlichen Rohr vor dem Lampenrohr in der Konsolen- oberseite montiert werden. Der Universaladapter passt für alle gängigen Röntgenmodelle. Daher können beim Upgrade auf die UnicLine S Röntgengeräte von einem älteren Gerät übernommen werden.

47





### Tablets und Tabletthalter

Am Arztelement der UnicLine S können bis zu zwei Tray-Adapter in verschiedenen Höhen und Längen montiert werden.

Die Tablets werden als Einzel- und/oder Doppeltablett geliefert, optional mit Silikonauflage.

Es ist z.B. möglich, links ein Einzel- und rechts ein Doppeltablett an der Instrumentenbrücke zu montieren, um sowohl für Zahnarzt als auch Assistenz die optimale Ablagefläche zu erhalten.



Die UnicLine S kann außerdem mit verschiedenen Optionen ausgestattet werden z.B.:

An der Vorderseite der Konsole kann eine Schnellkupplung montiert werden zum Anschluß von Fremdgeräten.

Eine 230 V/Schuko Steckdose ist an der Rückseite der Konsole möglich.

Optional erhältlich ist ein USB-Anschluss zum Laden oder zur Anbindung einer externen Intraoral-Kamera.



## UnicLine S Vorteile

### Vorteile der Arbeit mit Heka Dental

- Ergonomische Produkte
- Modernes skandinavisches Design
- Hohe Qualität
- Marktführer in Skandinavien und den Benelux-Ländern, Export in 45 Länder
- Hergestellt in Dänemark

### Vorteile des Designs von UnicLine S

- Einzigartiger Stil durch die Verwendung von Glasoberflächen
- Durch klare skandinavische Linien wirkt die UnicLine S zeitlos
- Die erste Behandlungseinheit auf dem Markt, die mit mehrfarbigem LED-Licht an ihre Umgebung angepasst werden kann - auch bei späterer Änderung der Praxiseinrichtung
- Einfache Installation, vor allem, wenn der Zahnarzt bereits eine UnicLine 5D hat
- Integrierte Displays ermöglichen eine schnellere Reinigung - insbesondere beim Patientenwechsel
- Zusätzlich strahlen die integrierten Displays Ruhe aus

### Vorteile der UnicLine S Materialien

- Aluminium - vergilbt nicht
- Aluminium - leicht zu reinigen
- Aluminium - vermittelt ein Gefühl von Qualität und Luxus
- Glas - leicht zu reinigen
- Glas - ermöglicht den Einsatz von LED-Licht
- Glas - fühlt sich vertraut an

### Vorteile der UnicLine S Ergonomie für den Zahnarzt

- Das Balancearmsystem mit individuell angepassten Federn
- Der Arm der Behandlungseinheit mit Nadellagern in allen beweglichen Gelenken für viele Jahre leichte Beweglichkeit
- Ein flacher Instrumententisch
- Der runder Fußanlasser für ergonomische Sitzpositionen
- Die Rückenlehne des Patientenstuhls läuft nach oben hin schmal zu für ausreichenden Platz für ergonomisch optimale Arbeitspositionen

### Vorteile der Lichtergonomie der UnicLine S

- Einzigartige, zum Patent angemeldete Lösung
- Die Lichtergonomie der UnicLine S kann die Belastung von Hals und Augen erheblich reduzieren

### Vorteile der Ergonomie für die Zahnarthelferin

- Der Absaugarm - super-ergonomisch, er ist stufenlos, dünn und kompakt, und sichert dadurch die ständig korrekte Sitzposition
- Einfache Bedienung der Reinigungsfunktionen
- Einfacher Zugriff auf das Display auf dem Instrumententisch - ermöglicht leichten Zugang, z. B. zur Stuhlbedienung
- 'Assistentenraum' ohne Elektronik

### Vorteile bei der Arbeit mit Assistenz bei der UnicLine S

- Der Zahnarzt entscheidet, wie er arbeiten möchte
- Bessere Einbeziehung der Zahnarthelferin in die Behandlungssituation
- Schnellerer Patientenwechsel. Der Behandler kann den Kontakt während des Wechsels besser aufrechterhalten und spart Zeit.
- Besserer Empfang des Patienten

### Vorteile der UnicLine S Patientenergonomie

- Polsterung mit gutem Komfort für lange und kurze Behandlungen
- Angenehme Spülposition
- Fußstütze nach innen gebogen
- Möglichkeit der horizontalen Operationslagerung

### Bei Lieferung in der Einheit enthalten (abhängig von den gewählten Optionen):

- Qualitätsprodukt aus Aluminium und Glas
- Qualitätsventilen aus Deutschland
- Lackierte Oberflächen aus Aluminium
- Oberfläche auf Konsole und Instrumententisch aus gehärtetem Glas mit integrierten Tastern
- Instrumentenarm aus Aluminium
- Übergroße Doppelnadellager in Konsole, Mittelarm und Instrumententisch
- Der Instrumentenarm mit einer Drehung von 337° ermöglicht sowohl Rechts- als auch Links-händer-Behandlung
- Instrumentenarm mit doppelter, federgestützter Höhenverstellung
- Justierbare Gelenkeinstellung und höhenverstellbarer Instrumentenarm
- Lichtergonomie
- Individuell ausbalancierte Instrumente
- Optional Instrumententisch für fünf oder sechs Instrumente
- Hygienisches, integriertes Multi-Touch-Panel in der Glasoberfläche von Konsole und Instrumententisch
- Integriertes Display im Instrumententisch
- Hygienische, autoklavierbare Instrumentenhalter
- Abnehmbare, autoklavierbare Griffe am Instrumententisch
- Rückluftfilter
- Abnehmbare Speifontäne
- Selektive Absaugung (groß und klein)
- Flexibler Teleskop-Saughalter

### Zusatzausstattung und Optionen:

#### Lichtturbineneinrichtung:

- Multiflex Turbineneinheit

- W&H Advanced Air, inkl. Primea Turbine mit LED
- W&H Primea Turbine (nur mit Adv. Air)

#### Lichtmotoreinheiten:

- Bien Air MX2 inkl. Optima Kontrolle 100-40.000 U / min. (bis zwei Stück)
- Bien Air, MCX, 1000-40.000 U / min. (bis drei Stück)

#### Spritzeneinheiten:

- UNIC 3-F
- Luzzani 3-F oder 6-F
- Luzzani 7-F mit Licht

#### ZEG Einheiten:

- Newtron (mit/ohne LED)
- W&H mit LED
- EMS „No Pain“ (mit/ohne LED)
- NSK Varios (mit/ohne LED)
- EMS Airflow: Eingebaut

#### Poly Lampen:

- UNIC (Bluedent Express)
- Starlight Sler (mit Knopf- oder Fußaktivierung)
- Acteon MiniLED

#### Intraorale Kamera:

- Sopro 617 oder 717 ohne Software
- Dürr VistaCam iX HD

#### Instrumentenarm- und Tablett Optionen:

- Tablettadapter in verschiedenen Längen
- Optionaler Tablettadapter mit 2 Arme
- Einzeltablett oder Doppeltablett
- Auflage für Tablett (autoklavierbar)

#### Monitor:

- 22" Monitor, mit flexiblem Arm
- iPad / Tablet-Halter, auf Instrumententisch montiert

### Wasser und Hygiene:

- Wasserdecontaminierungs-System (ohne oder mit freier Fallstrecke - DVGW)
- Eingebautes Wasserflaschen-system, DVGW Konform - 1 Liter
- Externes Wasserflaschensystem, DVGW Konform - 2 Liter
- Instrumentenspülsystem
- Sterilwasseranlage
- Automatische Saugschlauchreinigung

### Abfluss:

- Dürr Speifontänenventil
- Metasys Speifontänenventil
- Dürr Amalgamabscheider
- Metasys Amalgamabscheider
- Metasys Separationsautomatik (Luft/Wasser)

### Konsole:

- Integrierte, drehbare oder ohne Speifontäne
- Multifarben LED Licht in Konsole und unter Speibecken
- Wasserheizung für Mundglasfüller
- Wasserheizung für Mundglasfüller und Instrumente
- Schnellkupplung für Absaugung
- Schnellkupplung für Luft und Wasser, Fremdgerät
- 230V/Schuko Steckdose
- Röntgenadapter
- USB Stecker

### OP-Lampen und Raumlicht:

- Faro EVA OP-Lampe 50.000 Lux, 4000K, 5000K or 5700K, mit Compose mode (11.000Lux/2700K), mit Heka Design-Lampenarm
- Faro EVA Cam OP-Lampe, Spezifikationen identisch mit std. EVA-Lampe, sowie mit integrierter HD-Kamera, mit Heka Design-Lampenarm
- FARO EVA LED OP-Lampe, Spezifikationen identisch mit std. EVA-Lampe, sowie mit THEIATECH (eingebaut), mit Heka Design-Lampenarm

- Faro Maia LED OP-Lampe 35.000 Lux, 5000 Kelvin mit Standardarm
- Faro Sidèrea LED Raumlicht

### Röntgengerät:

- X-Mind x-ray D/C: UNIC Version

### Instrumente auf Assistentenarm:

- UNIC Spritze 3F
- Luzzani Spritze 3F
- Polylampe mit Taste
- Optionale Montage des Teleskop-armes am Stuhl

### Fußanlasser:

- Ergonomischer Fußanlasser Standard (Funk oder mit Kabel)
- Fußanlasser Variabel (Funk oder mit Kabel)
- Universal Variabel (Funk oder mit Kabel)

### UnicLine Patientenstuhl:

- 2 Stück Spindel Elektromotoren
- Tragfähigkeit geprüft bis max. 300 Kg (bei fester Montage am Boden)
- Hohe Position für stehende Behandlung und
- Horizontale Position möglich
- Doppelte Verstellung der Kopfstütze
- Joystick (bis zu 3 Stück)
- 4 Programme oder 3 Programme und letzte Arbeitsposition
- Kopfstütze mit Loch
- Armlehne - rechts und / oder links, drehbar
- Fußstütze, klappbar
- Fußanlasser Aufhängebügel

### Polster:

- Comfort Shape (Standard)
- Comfort Memory

### Die verfügbaren Polsterfarben finden Sie auf [www.heka-dental.dk](http://www.heka-dental.dk)

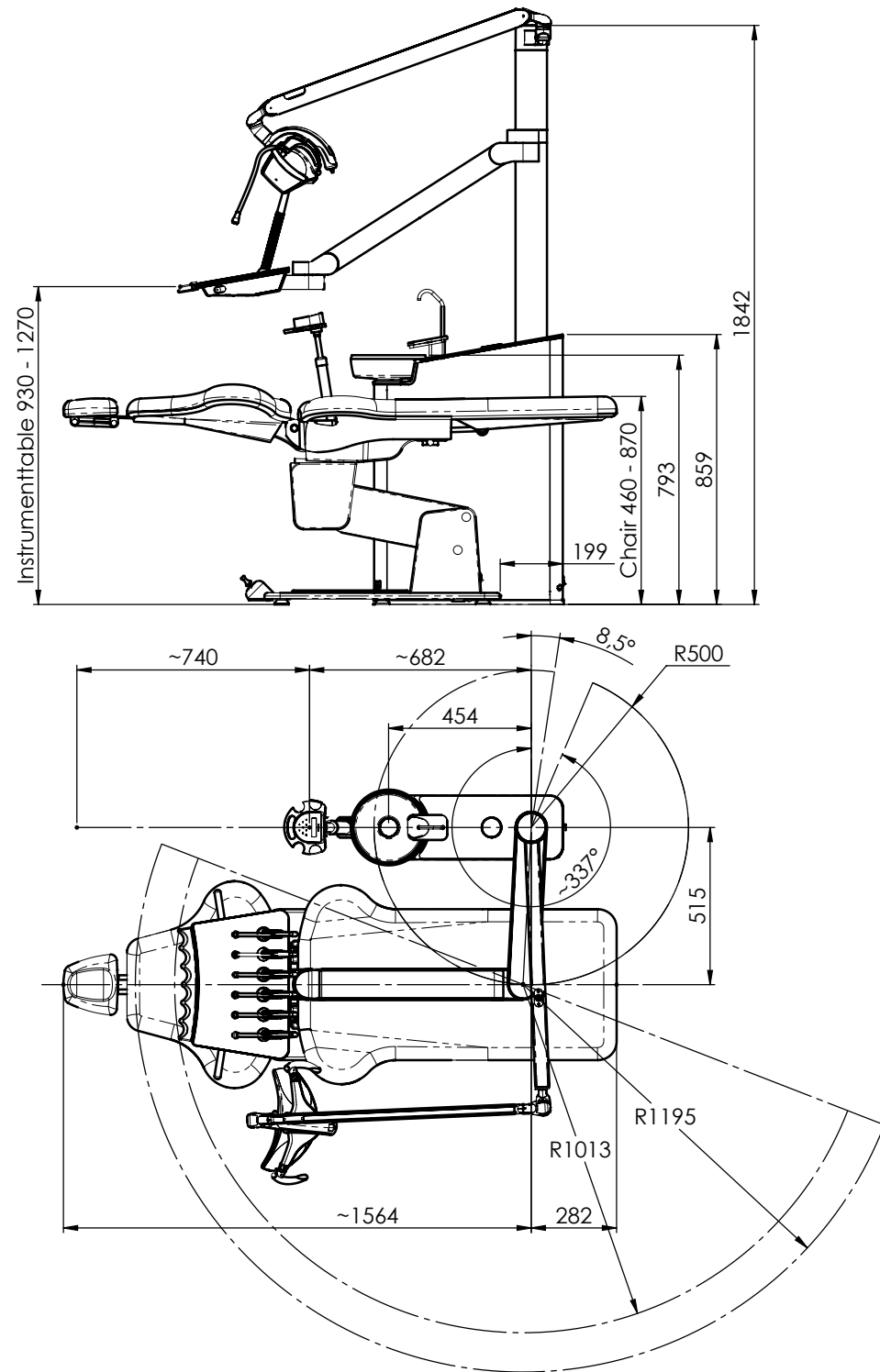

Diese Zeichnung zeigt einer UnicLine S mit integrierter Speifontäne.

UnicLine S und einige der Teile sind designgeschützt, andere UnicLine S-Teile stehen unter Patentschutz.

Änderungen und Druckfehler vorbehalten.

Farbänderungen vorbehalten.

Bilder können mit optionalen Extras angezeigt sein.

[www.kommunikator.dk](http://www.kommunikator.dk) · 30436 (28725) · 10/2022

Heka Dental A/S wurde 1965 gegründet und produziert heute Behandlungseinheiten für Zahnärzte in fast allen Teilen der Welt. Wir sind heute der führende Anbieter von Behandlungseinheiten in Skandinavien und den Benelux-Ländern.

Das Unternehmen befindet sich in Familienbesitz, und die gesamte Produktion, Entwicklung und Verwaltung erfolgt in Dänemark. Alle Arbeitsabläufe sind selbstverständlich ISO-zertifiziert, um ein hohes Qualitätsniveau aller Funktionen zu gewährleisten.

Heka Dental passt die Funktion und Ausstattung der Einheit individuell an jede Kundenanforderung an. Um eine optimale Beratung und Information jedes Kunden zu gewährleisten, erfolgen Lieferung, Installation und Wartung über ein umfassendes und gut geschultes Händlernetz.

## hekadental®

**Heka Dental A/S**

Baldershøj 38

DK-2635 Ishøj, Denmark

Telefon +45 4332 0990

mail@heka-dental.dk

[www.heka-dental.com](http://www.heka-dental.com)

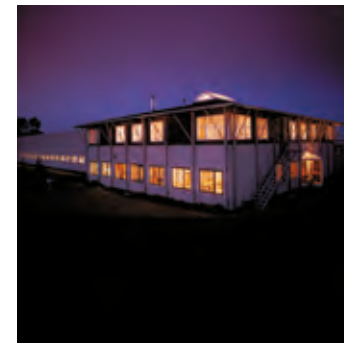





The image features a dental crown at the top, partially cut off, with a bright blue glow emanating from its base. Below the crown is a large, glowing blue circle with a scalloped, gear-like edge. In the center of this blue circle is a solid black circle. The background is dark, making the blue glow stand out.

UnicLine S  
by heka dental